

ideal lux®

IDEAL LUX s.r.l.
Via Taglio Destro 32
30035 Mirano (VE) Italy
www.ideal-lux.com

IDEAL LUX Warehouse
Via delle Industrie, 8/D
30036 Santa Maria di Sala (Venezia)
8.00 - 12.00 / 13.30 - 17.00

ideal lux®



REV 06/08/2024

Comfort-1 PT

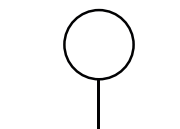

Lampada da terra
Floor lamp
Lampadaire
Stehleuchte
Lámpara de pie
Торшеры

LED

LED 76W / 220~240V 50/60Hz
- 8021696296685 BIANCO 3000 K
- 8021696296678 NERO 3000 K
- 8021696306452 BIANCO 4000 K
- 8021696306469 NERO 4000 K

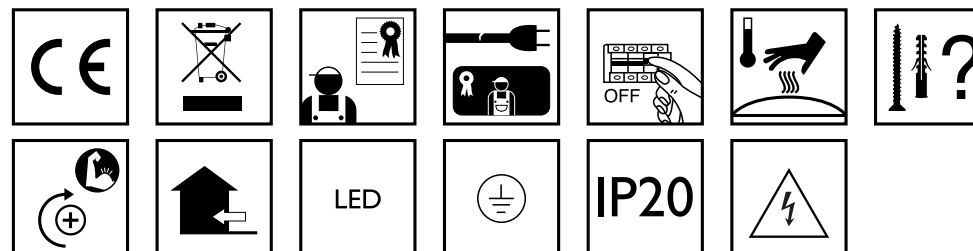
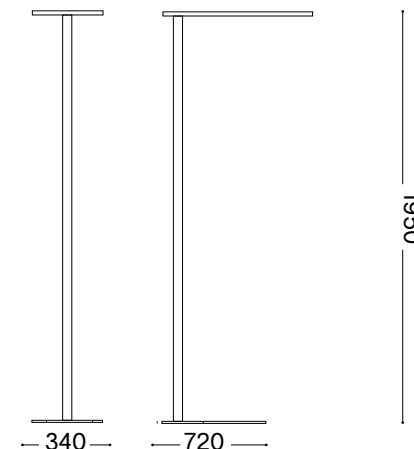

IDEAL LUX s.r.l.
Via Taglio Destro 32
30035 Mirano (VE) Italy
www.ideal-lux.com

IDEAL LUX Warehouse
Via delle Industrie, 8/D
30036 Santa Maria di Sala (Venezia)
8.00 - 12.00 / 13.30 - 17.00

ESEGUIRE LE OPERAZIONI SEGUENDO L'ORDINE PROGRESSIVO
 FOLLOW THE ASSEMBLY INSTRUCTIONS BY READING THE NUMERICAL PROGRESSION

L'INSTALLAZIONE DI QUESTO APPARECCHIO DEVE ESSERE EFFETTUATA DA PERSONALE QUALIFICATO
 THE LIGHTING FITTING SHOULD BE INSTALLED BY A QUALIFIED ELECTRICIAN

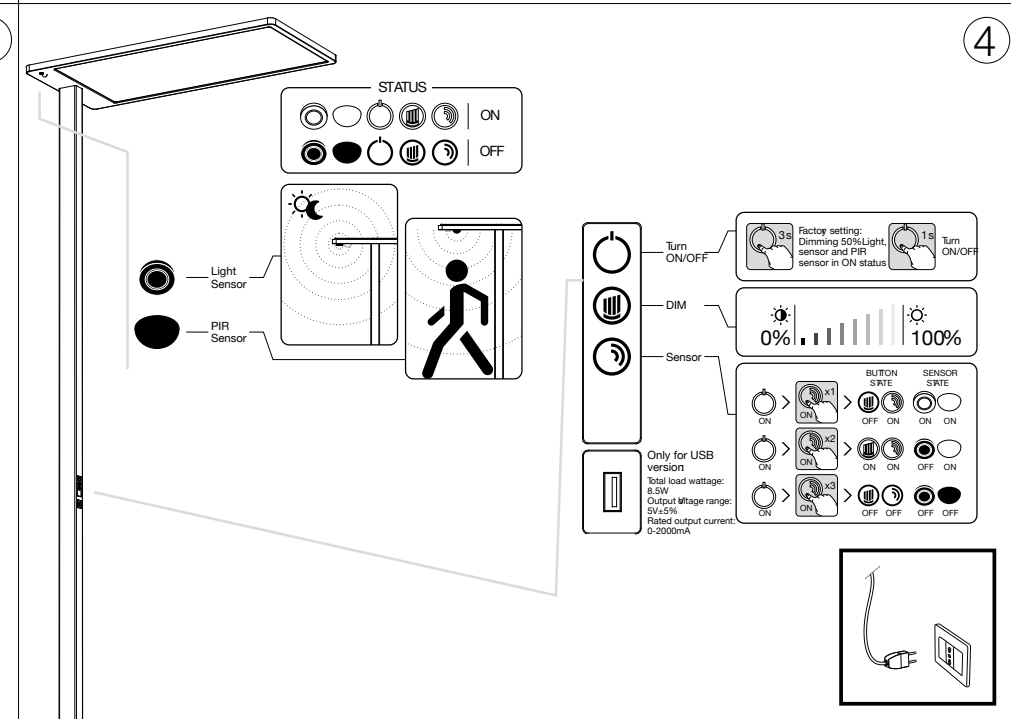
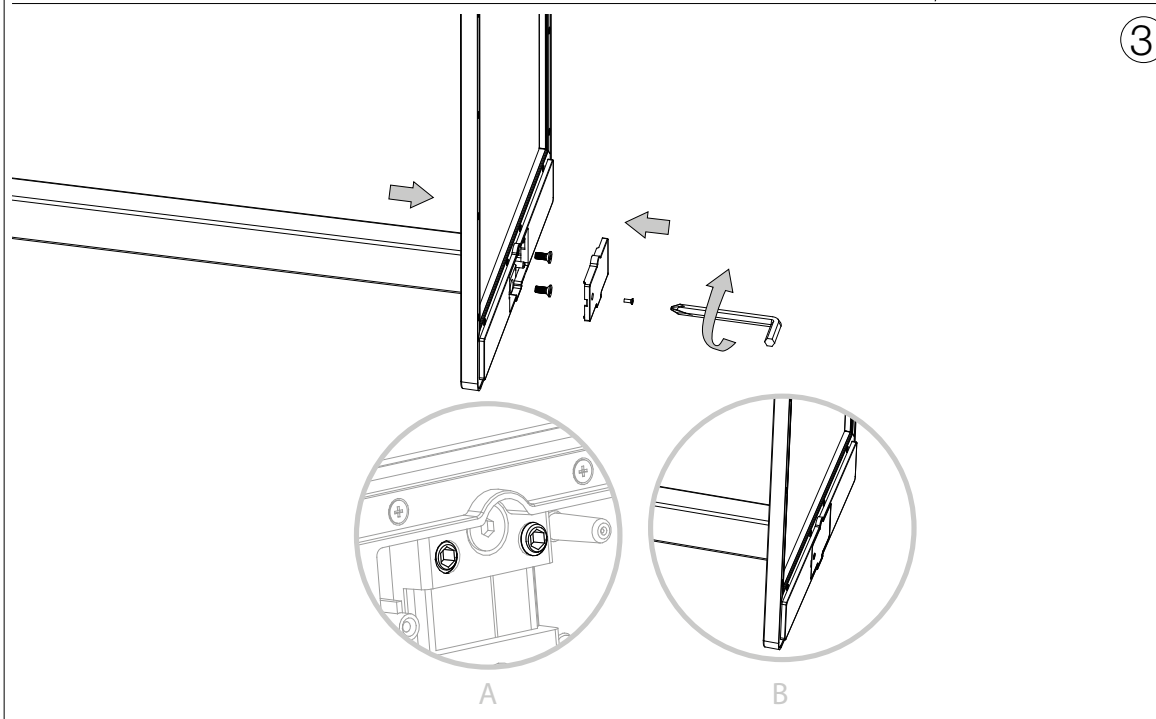
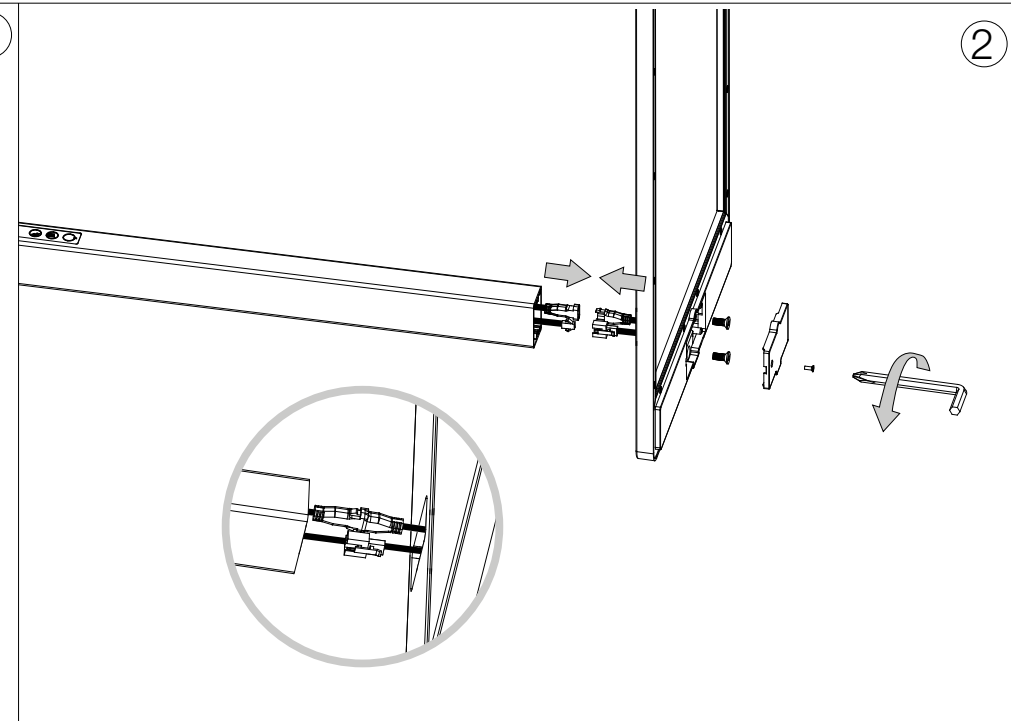
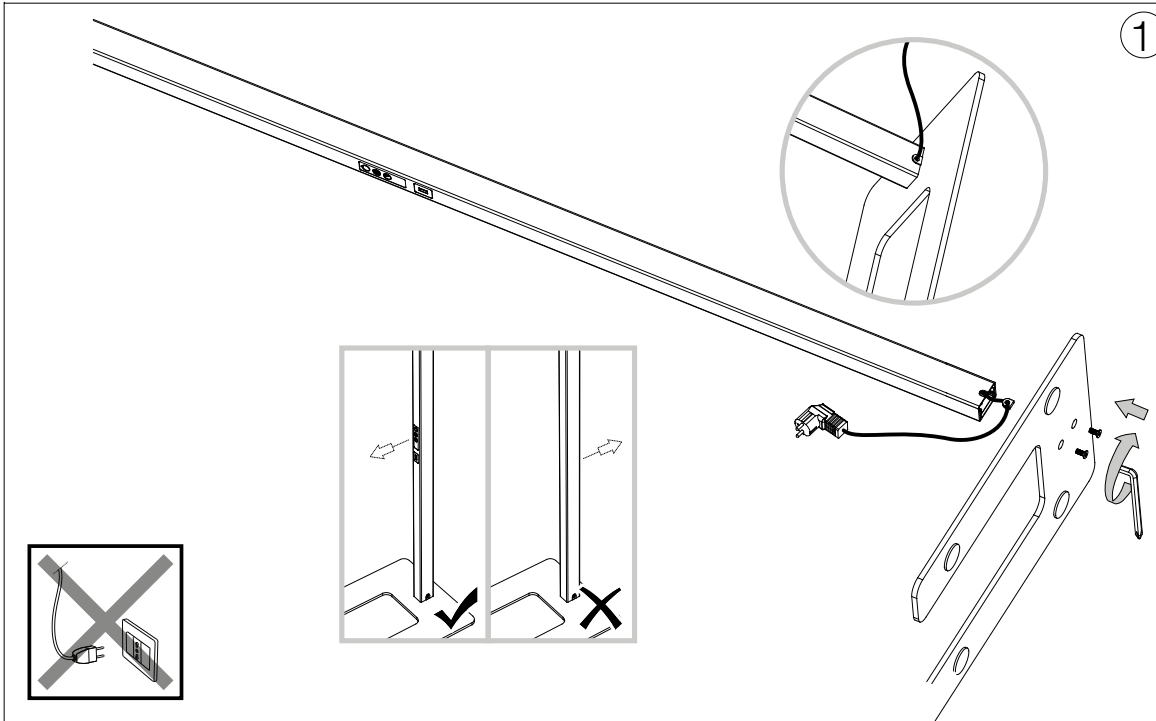

LA SICUREZZA DI QUESTO APPARECCHIO È GARANTITA SOLO CON L'USO APPROPRIATO DI QUESTE ISTRUZIONI, PERTANTO È NECESSARIO CONSERVARLE
 THE SAFETY AND RELIABILITY ARE GUARANTEED ONLY WHEN INSTALLATION INSTRUCTIONS ARE PROPERLY FOLLOWED. PLEASE KEEP THIS INSTRUCTION SHEET FOR FUTURE REFERENCE.

Sorgente luminosa non sostituibile: a fine vita l'apparecchio andrà smaltito / Non-replaceable light source: at the end of its life, the lamp must be disposed.

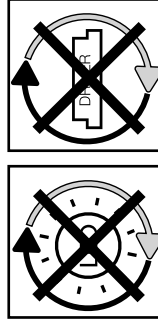

**Questo prodotto contiene una sorgente luminosa
 di classe di efficienza energetica /
 This product is provided with a light source
 with efficiency energy class of:**

EAN	Modello Sorgente Luminosa / Light Source Model	Classe di Efficienza Energetica / Energy Efficiency Class	Sorgente Luminosa / Light Source (mA)	Sorgente Luminosa / Light Source (V)
8021696296685	COMFORT 3000K	E	300 mA	3 V DC
8021696296678	COMFORT 3000K	E	300 mA	3 V DC
8021696306452	COMFORT 4000K	E	300 mA	3 V DC
8021696306469	COMFORT 4000K	E	300 mA	3 V DC

LEGENDA ICONE

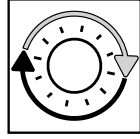

Sorgente luminosa sostituibile
 dall'utente finale.
 Replaceable light source
 by an end-user.

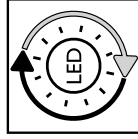

Sorgente LED luminosa sostituibile
 dall'utente finale.
 Replaceable LED light source
 by an end-user.

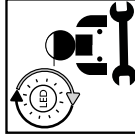

Sorgente luminosa sostituibile
 esclusivamente da personale
 autorizzato.
 Replaceable light source
 by authorized personnel only.

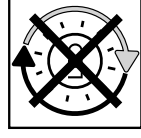

Sorgente luminosa non sostituibile.
 Quando la sorgente arriverà a fine vita
 dovrà essere sostituito l'intero apparecchio.
 Non-replaceable light source.
 Upon end of life of the light source,
 the whole product will be replaced.

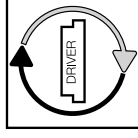

Dispositivo di alimentazione sostituibile
 dall'utente finale.
 Replaceable control gear
 by an end-user.

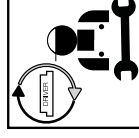

Dispositivo di alimentazione sostituibile
 esclusivamente da personale autorizzato
 Replaceable control gear
 by authorized personnel only.

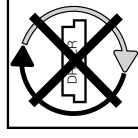

Dispositivo di alimentazione non sostituibile.
 Quando il dispositivo di alimentazione
 arriverà a fine vita
 dovrà essere sostituito l'intero apparecchio.
 Upon end of life of the control gear,
 the whole product will be replaced.

COMFORT Manuale d'uso

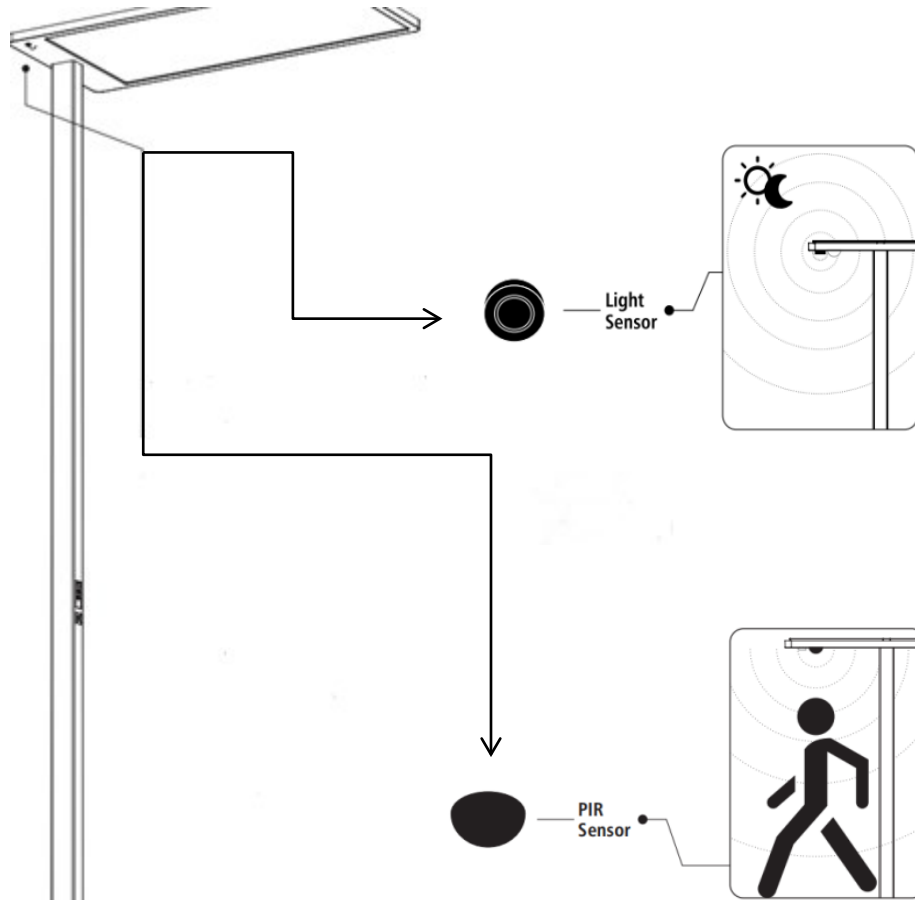

SENSORE LUMINOSITÀ

Il sensore è impostato su un'illuminazione predefinita di 750 lux per i luoghi di lavoro desktop.

Quando il sensore di luminosità è attivato: se l'illuminazione ambientale percepita è uguale o superiore a 750 lux, l'emissione dell'apparecchio è fissata al 10% di luminosità; se l'illuminazione ambientale è inferiore a 750 lux, l'apparecchio regolerà automaticamente la propria potenza e luminosità per ottenere un'illuminazione media di 750 lux.

SENSORE PIR (SENSORE DI MOVIMENTO)

Quando il sensore PIR è attivato, il tempo di stand-by è di 15 minuti: l'apparecchio si spegne automaticamente entro 15 minuti se non viene rilevata alcuna presenza. A ogni movimento rilevato, l'apparecchio si riaccende automaticamente.

COMFORT Manuale d'uso

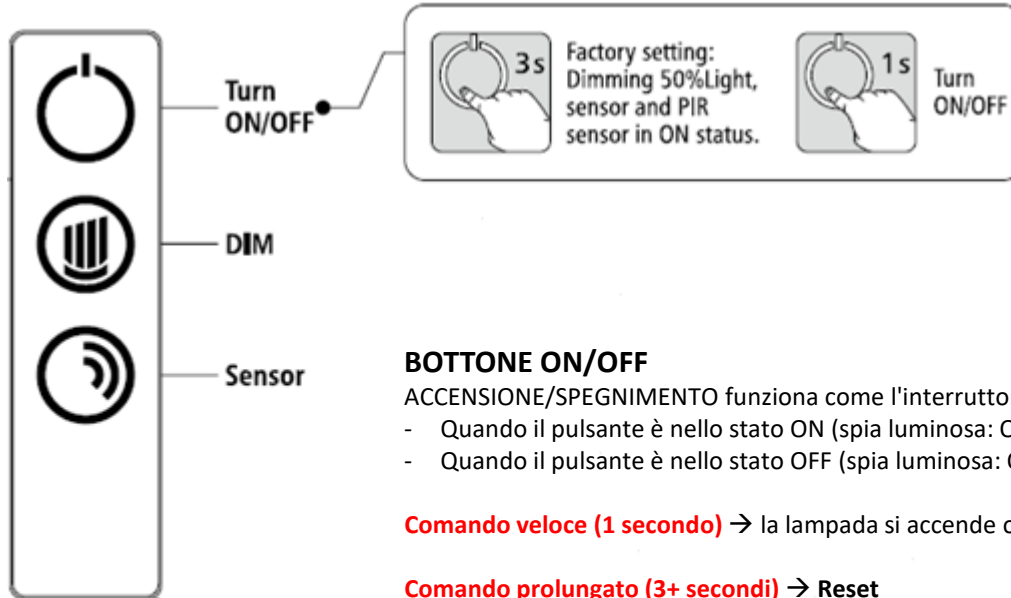

BOTTONE ON/OFF

ACCENSIONE/SPEGNIMENTO funziona come l'interruttore principale dell'intera lampada.

- Quando il pulsante è nello stato ON (spia luminosa: ON), l'apparecchio si accende.
- Quando il pulsante è nello stato OFF (spia luminosa: OFF), l'apparecchio si spegne.

Comando veloce (1 secondo) → la lampada si accende o si spegne.

Comando prolungato (3+ secondi) → Reset

I sensori PIR e di luminosità sono attivati (spia luminosa: ON), i pulsanti ON/OFF e SENSORE sono accesi, il pulsante DIM è spento. L'apparecchio è impostato su uno stato di luminosità al 50%: se non viene rilevato alcun movimento entro 15 minuti, l'apparecchio si spegne.

COMFORT Manuale d'uso

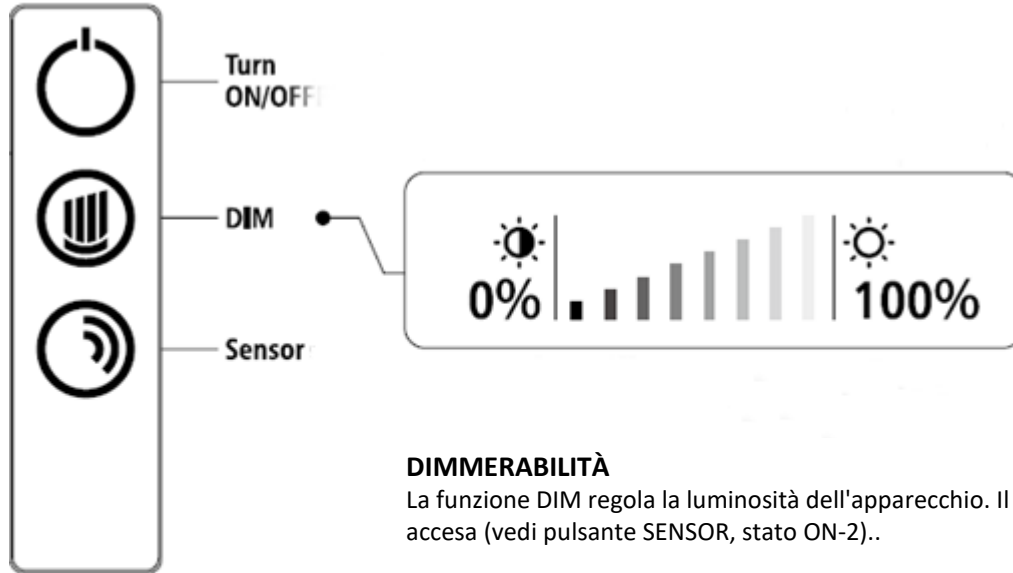

DIMMERABILITÀ

La funzione DIM regola la luminosità dell'apparecchio. Il pulsante DIM è attivo solo quando la spia è accesa (vedi pulsante SENSOR, stato ON-2)..

Comando veloce (1 volta per 1 secondo) → per regolare la luminosità dell'apparecchio incrementandola o decrescendola del 5%

Comando prolungato (3+ secondi) → per regolare la luminosità dell'apparecchio in modo prolungato fino al livello max/min

Rilascio del Comando prolungato → per invertire il senso di dimmerazione (verso l'alto o verso il basso)

COMFORT Manuale d'uso

PULSANTE SENSOR (PIR e sensore di Luminosità)

Il pulsante SENSOR comanda l'attivazione dei sensori dell'apparecchio quando la lampada è accesa (spia luminosa: pulsante ON/OFF= ON). Il pulsante SENSOR ha 3 stati (**ON-1 / ON-2 / OFF**) che vengono attivati da brevi pressioni lungo una sequenza in loop.

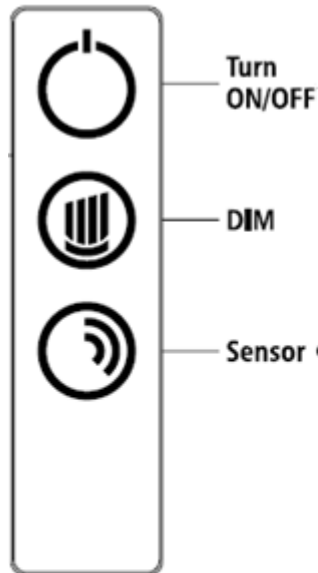

1° STADIO : PRIMO comando veloce → attiva i sensori di Luminosità e PIR (il sensore di Luminosità ha la priorità sul sensore PIR). La lampada si accenderà per 15 minuti: se non c'è presenza di alcun movimento entro i 15 minuti, la lampada si spegnerà automaticamente. Il pulsante DIM è disattivato. (Spie luminose: SENSOR = ON; DIM button = OFF)

2° STADIO : SECONDO comando veloce → disattiva solo IL sensore di Luminosità: il sensore PIR è attivo ed è possibile attivare la funzione DIM. (Spie luminose: DIM e SENSOR = ON)

3° STADIO : TERZO comando veloce → disattiva i sensori di luminosità e PIR, disattiva la funzione DIM e riporta il pulsante SENSOR allo stadio iniziale. (Spie luminose: pulsanti DIM e SENSOR = OFF).

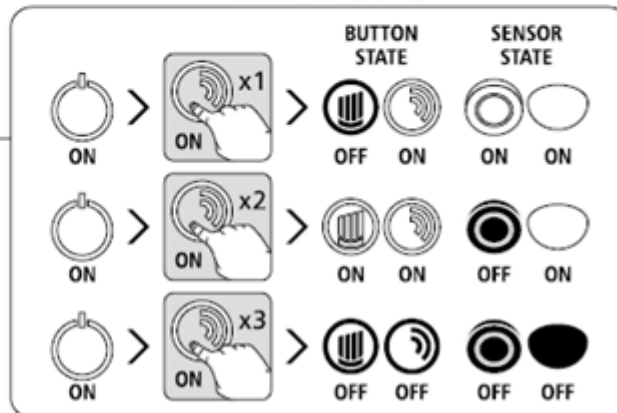

COMFORT Manuale d'uso

Presa USB

Output: 5V DC max 2 A (max 8.5 W).

Attenzione: NON ricaricare apparecchi superiori ai 2 A di input altrimenti la luce non funzionerà.

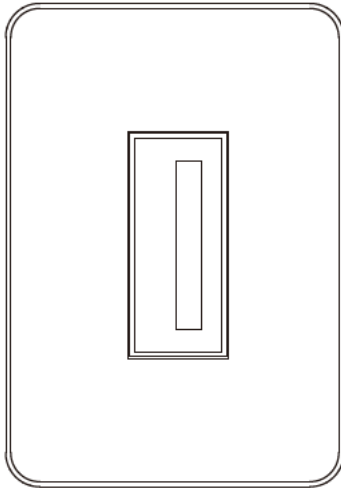

- Wattaggio totale:
8,5W
- Range di
Output: $5V \pm 5\%$
- Corrente di uscita
nominale: 0-2000mA

COMFORT User manual

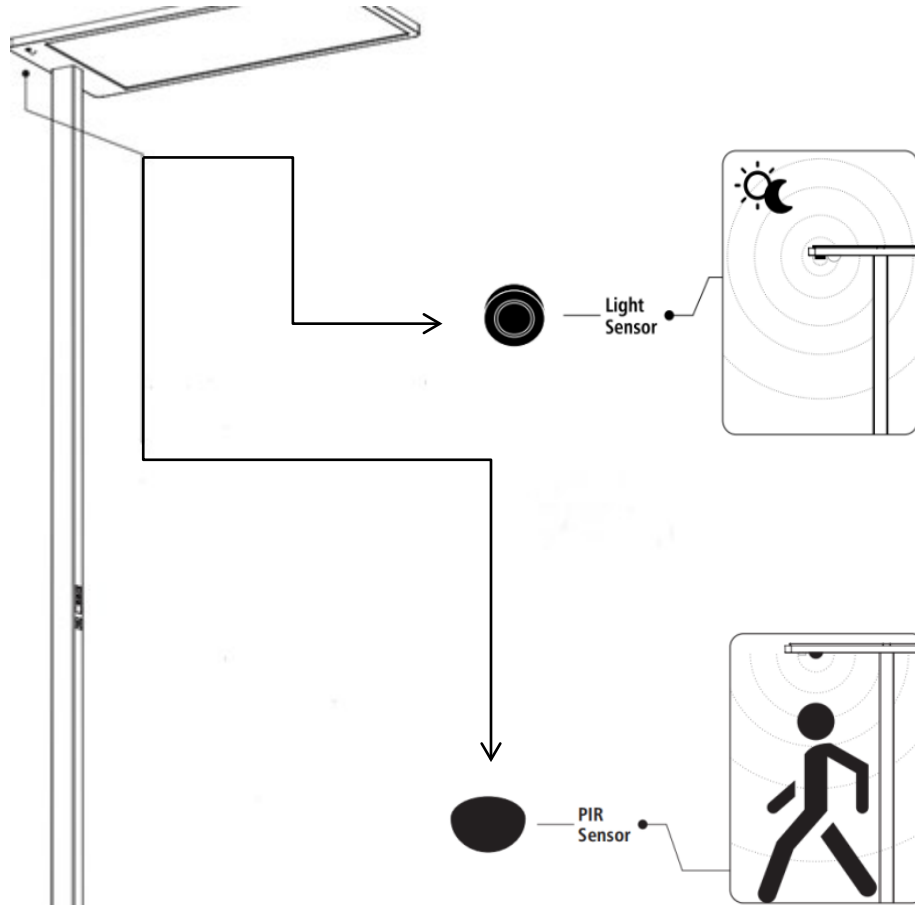

LUMINOSITY SENSOR

The sensor is set to a default illuminance of 750 lux for work places desktop. When Luminosity sensor is activated:

- if perceived ambient illuminance is equal or more than 750 lux, the luminaire's emission is set at 10% brightness;
- if ambient illuminance is less than 750 lux, the luminaire will automatically adjust its power and brightness to achieve an average illuminance of 750 lux on the desktop.

PIR (MOVEMENT) SENSOR

When PIR Sensor is activated, stand-by time is 15 minutes: the luminaire will automatically turn off if there is no detection in 15 minutes. If movement is detected, the luminaire will automatically turn on again.

COMFORT User manual

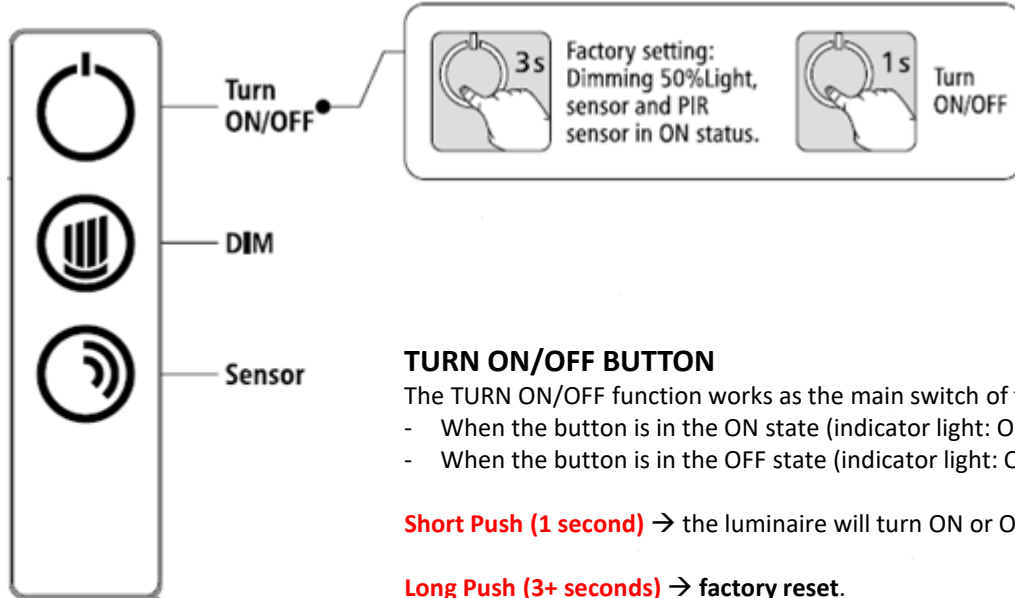

TURN ON/OFF BUTTON

The TURN ON/OFF function works as the main switch of the whole luminaire.

- When the button is in the ON state (indicator light: ON), the luminaire is turning on.
- When the button is in the OFF state (indicator light: OFF), the luminaire is turning off.

Short Push (1 second) → the luminaire will turn ON or OFF.

Long Push (3+ seconds) → factory reset.

PIR and Luminosity Sensors are activated (indicator light: ON), TURN ON/OFF and SENSOR buttons are ON, DIM button is OFF. The luminaire is set at a 50% brightness state: if there is no movement detection within 15 minutes, the luminaire will be turning off.

COMFORT User manual

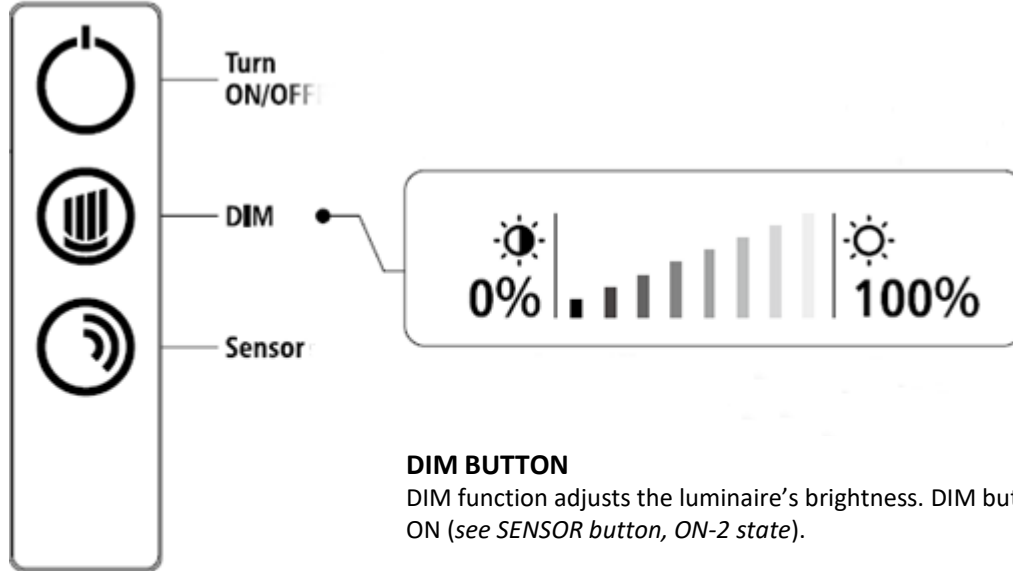

DIM BUTTON

DIM function adjusts the luminaire's brightness. DIM button is active only when the indicator light is ON (see *SENSOR button, ON-2 state*).

Short Push (1 time for 1 second) → adjust the luminaire's brightness by 5% steps (up or down)

Long Push (3+ seconds) → adjust the luminaire's brightness continuously until the max/min level

Release Long Push → invert the dimming direction (upwards or downwards)

COMFORT User manual

SENSOR BUTTON (PIR and Luminosity sensor)

The SENSOR button controls the activation of the luminaire's sensors when the luminaire is turned on (indicator light: TURN/OFF button = ON). The SENSOR button has 3 states (**ON-1 / ON-2 / OFF**) which are activated by short pushes along a looping sequence.

ON-1 state: 1st short push → activates Luminosity and PIR Sensors (Luminosity Sensor has priority over PIR Sensor). The luminaire will turn on for 15 minutes: if there is no movement detection within 15 minutes, the luminaire will turn off. DIM button is deactivated. (Indicator lights: SENSOR buttons = ON; DIM button = OFF)

ON-2 state: 2nd short push → deactivates Luminosity Sensor only: PIR sensor is active and DIM function can be operated. (Indicator lights: DIM and SENSOR buttons = ON)

OFF state: 3rd short push → deactivates Luminosity and PIR Sensors, deactivates DIM function, and resets the SENSOR button to the starting position. (Indicator lights: DIM and SENSOR buttons = OFF).

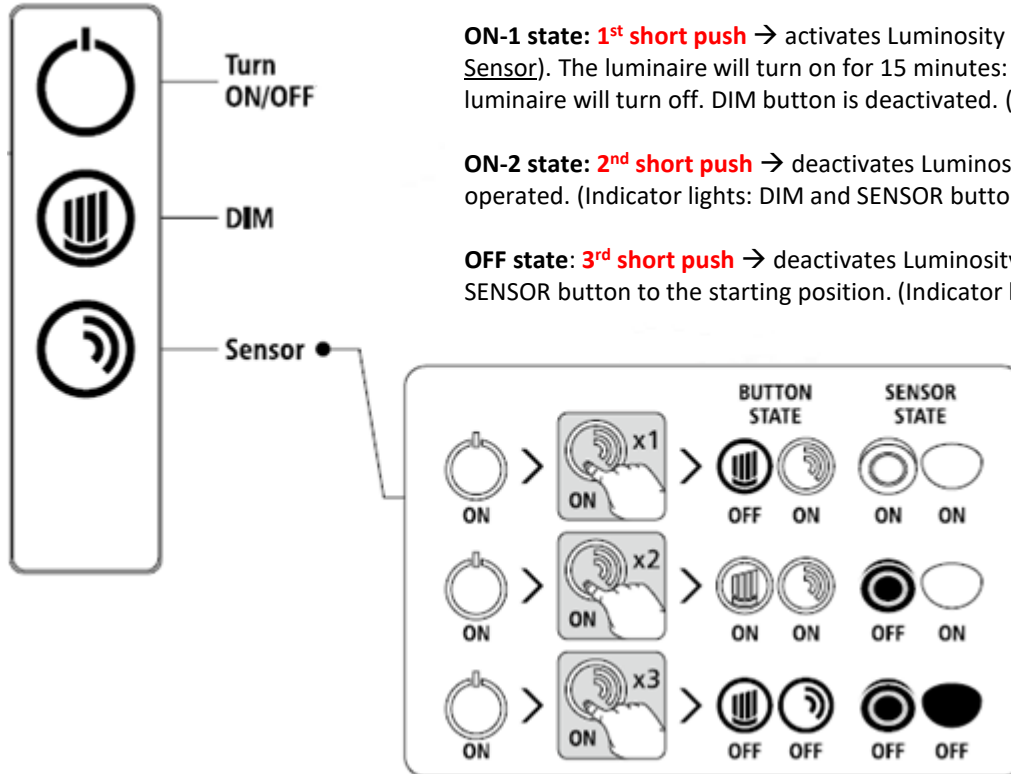

COMFORT User manual

USB socket

Output: 5V DC max 2 A (max 8.5 W).

Remark: do NOT charge devices exceeding 2 A input, otherwise the light won't be able to work.

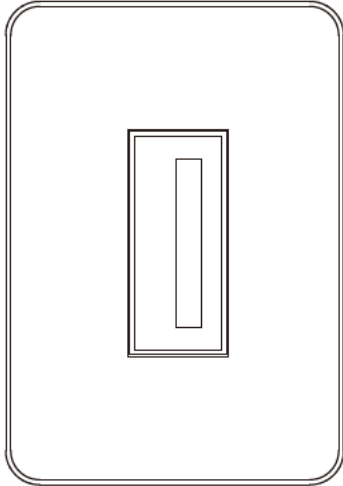

Total load wattage:

8.5W

Output Voltage range:

$5V \pm 5\%$

Rated output current:

0-2000mA

COMFORT Benutzerhandbuch

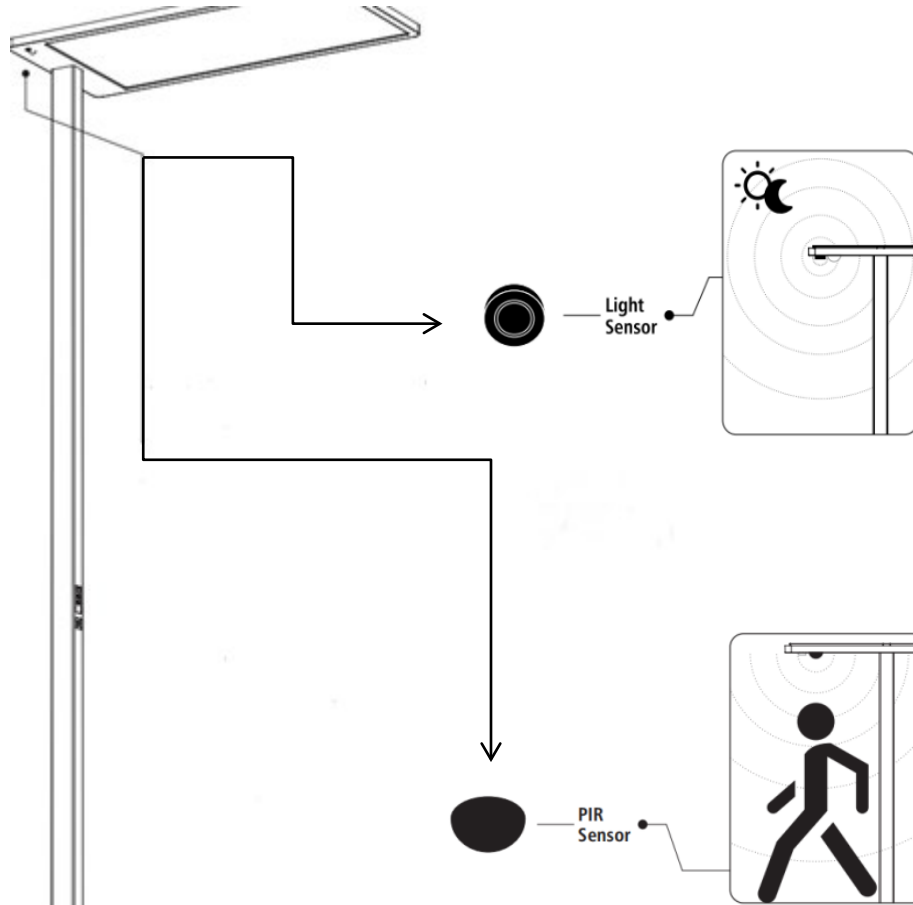

LICHTSTÄRKESENSOR

Der Sensor ist standardmäßig auf eine Beleuchtungsstärke von 750 Lux für Arbeitsplätze am Schreibtisch eingestellt. Wenn der Helligkeitssensor aktiviert ist:

- Wenn die wahrgenommene Umgebungshelligkeit 750 lux oder mehr beträgt, wird die Leuchte auf 10% Helligkeit eingestellt;
- Wenn die Umgebungshelligkeit weniger als 750 lux, passt die Leuchte ihre Leistung und Helligkeit automatisch an, um eine durchschnittliche Beleuchtungsstärke von 750 Lux auf dem Schreibtisch zu erreichen.

PIR-SENSOR (BEWEGUNG)

Wenn der PIR-Sensor aktiviert ist, beträgt die Bereitschaftszeit 15 Minuten: Die Leuchte schaltet sich automatisch aus, wenn innerhalb von 15 Minuten keine Bewegung erkannt wird. Wenn eine Bewegung erkannt wird, schaltet sich die Leuchte automatisch wieder ein.

COMFORT Benutzerhandbuch

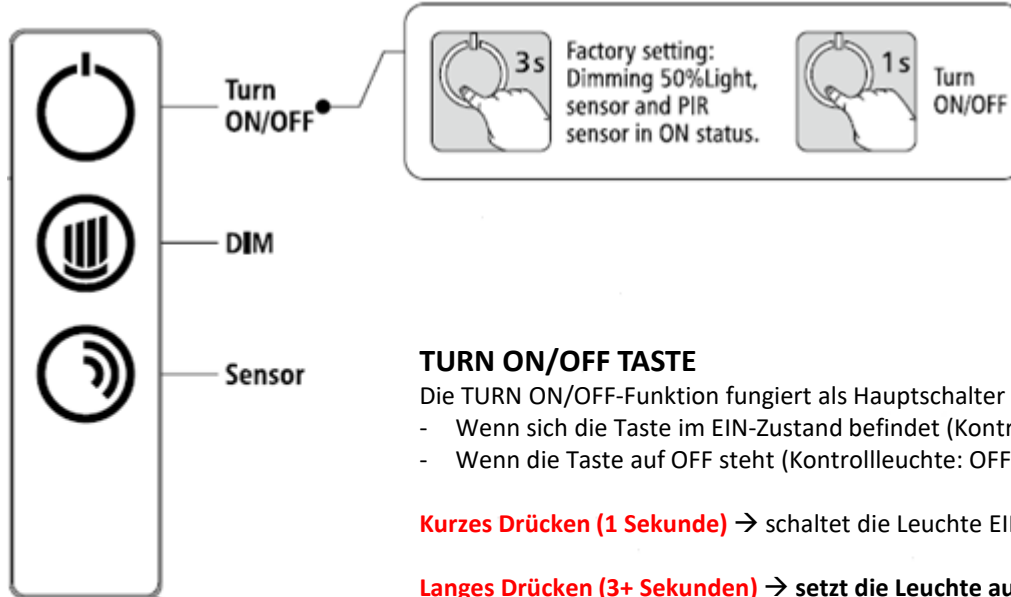

TURN ON/OFF TASTE

Die TURN ON/OFF-Funktion fungiert als Hauptschalter der gesamten Leuchte.

- Wenn sich die Taste im EIN-Zustand befindet (Kontrollleuchte: EIN), schaltet sich die Leuchte ein.
- Wenn die Taste auf OFF steht (Kontrollleuchte: OFF), schaltet sich die Leuchte aus.

Kurzes Drücken (1 Sekunde) → schaltet die Leuchte EIN oder AUS.

Langes Drücken (3+ Sekunden) → **setzt die Leuchte auf Werkseinstellung zurück.**

Die PIR- und Helligkeitssensoren sind aktiviert (Anzeigelicht: ON), die Tasten TURN ON/OFF und SENSOR sind ON, die Taste DIM ist OFF. Die Leuchte ist auf 50% Helligkeit eingestellt: Wenn innerhalb von 15 Minuten keine Bewegung erkannt wird, schaltet sich die Leuchte aus.

COMFORT Benutzerhandbuch

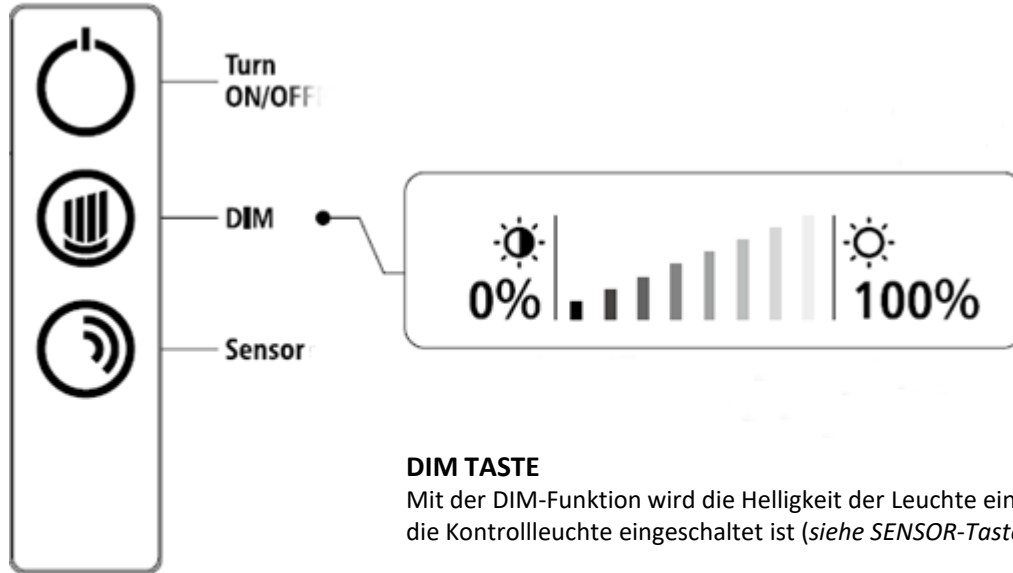

DIM TASTE

Mit der DIM-Funktion wird die Helligkeit der Leuchte eingestellt. Die DIM-Taste ist nur aktiv, wenn die Kontrollleuchte eingeschaltet ist (*siehe SENSOR-Taste, Zustand ON-2*).

Kurzes Drücken (1 Mal für 1 Sekunde) → die Helligkeit der Leuchte in 5%-Schritten (nach oben oder unten) einstellen

Langes Drücken (3+ Sekunden) → die Helligkeit der Leuchte stufenlos einstellen, bis der Max/Min-Wert erreicht ist

Freigabe langer Druck → die Dimmrichtung umkehren (aufwärts oder abwärts)

COMFORT Benutzerhandbuch

SENSOR TASTE (PIR- und LICHTSTÄRKESENSOR)

Die SENSOR-Taste steuert die Aktivierung der Leuchtensensoren beim Einschalten der Leuchte (Kontrollleuchte: TURN/OFF-Taste = ON). Die SENSOR-Taste hat 3 Einstellungen (ON-1 / ON-2 / OFF), die durch kurzes Drücken entlang einer Schleifenfolge aktiviert werden.

ON-1 Einstellung: 1. kurzer Druck → aktiviert den Helligkeits- und PIR-Sensor (der Helligkeitssensor hat Vorrang vor dem PIR-Sensor). Die Leuchte schaltet sich für 15 Min. ein: Wenn innerhalb von 15 Min. keine Bewegung erkannt wird, schaltet sich die Leuchte aus. Die DIM-Taste ist deaktiviert. (Anzeigeleuchten: Tasten SENSOR = EIN; Taste DIM = AUS)

ON-2 Einstellung: 2. kurzer Druck → deaktiviert nur den Luminosity Sensor: Der PIR-Sensor ist aktiv und die DIM-Funktion kann bedient werden. (Anzeigeleuchten: Tasten DIM und SENSOR = ON)

OFF Einstellung: 3. kurzer Druck → deaktiviert die Helligkeits- und PIR-Sensoren, schaltet die DIM-Funktion aus und setzt die SENSOR-Taste in die Ausgangsposition zurück. (Anzeigeleuchten: Tasten DIM und SENSOR = OFF).

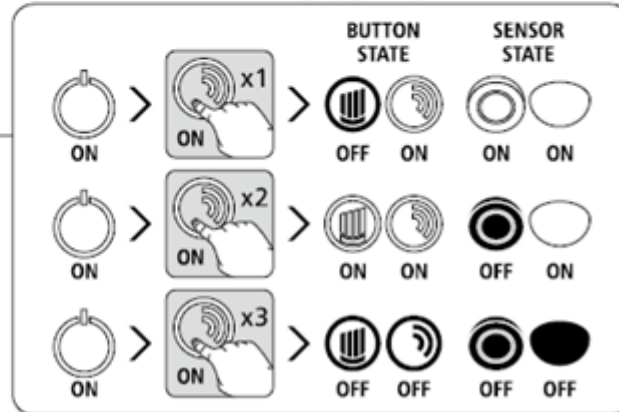
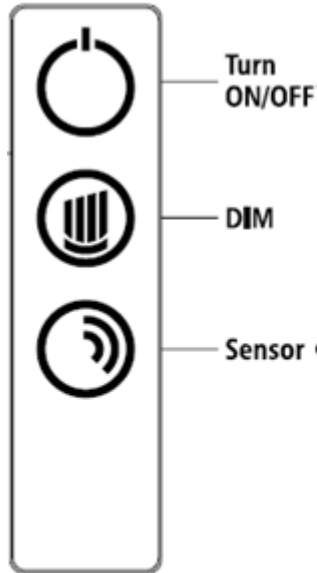

COMFORT Benutzerhandbuch

USB Buchse

Ausgang: 5V DC max 2 A (max 8.5 W).

Hinweis: Laden Sie KEINE Geräte mit mehr als 2 A auf, da die Leuchte sonst nicht funktionieren kann.

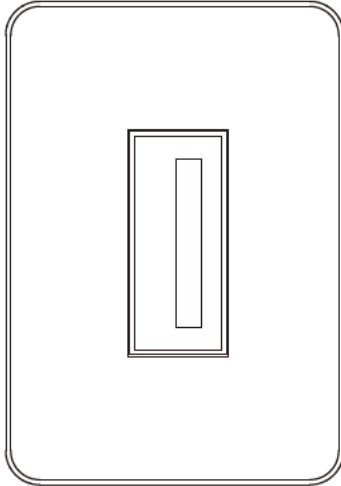

Total load wattage:

8.5W

Output Voltage range:

$5V \pm 5\%$

Rated output current:

0-2000mA

COMFORT Manuel d'utilisation

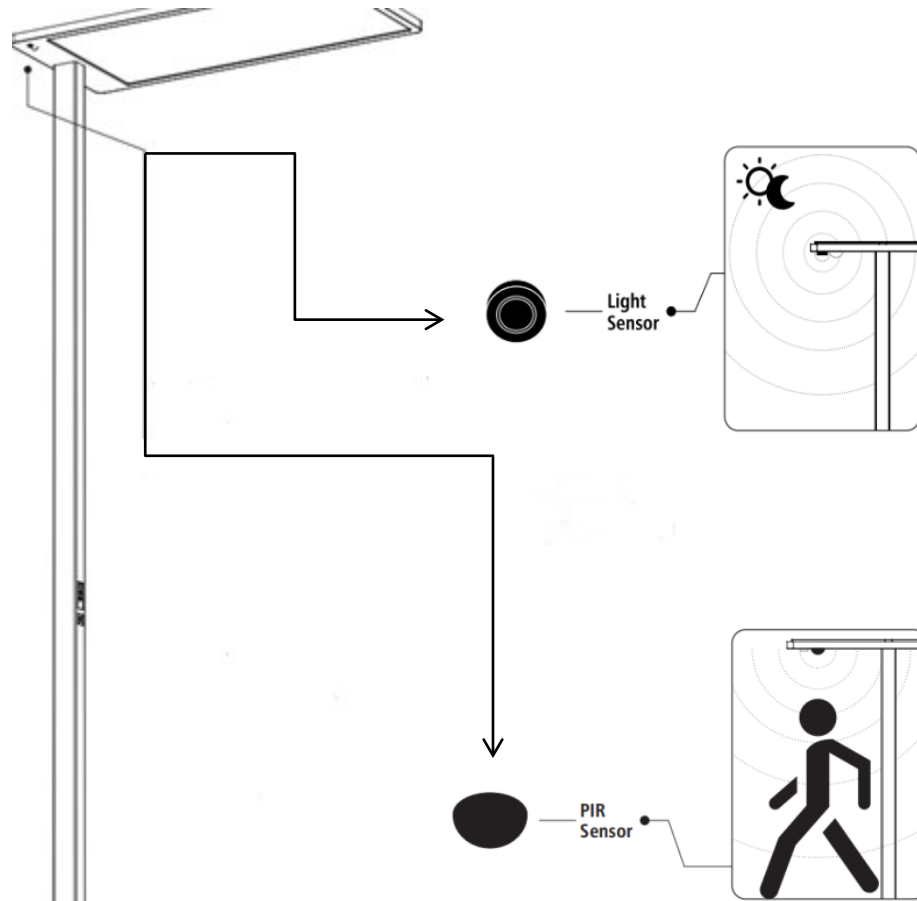

CAPTEUR DE LUMINOSITE'

Le capteur est réglé sur un éclairage par défaut de 750 lux pour les lieux de travail de bureau. Lorsque le capteur de lumière est activé :
si l'éclairage ambiant perçu est égal ou supérieur à 750 lux, l'émission du luminaire est fixée à 10 % de luminosité ;
si l'éclairage ambiant est inférieur à 750 lux, le luminaire ajustera automatiquement sa puissance et sa luminosité pour atteindre un éclairage moyen de 750 lux.

CAPTEUR PIR (CAPTEUR DE MOUVEMENT)

Lorsque le capteur PIR est activé, le temps de veille est de 15 minutes : l'appareil s'éteint automatiquement dans les 15 minutes si aucune présence n'est détectée. A chaque mouvement détecté, l'appareil se rallume automatiquement.

COMFORT Manuel d'utilisation

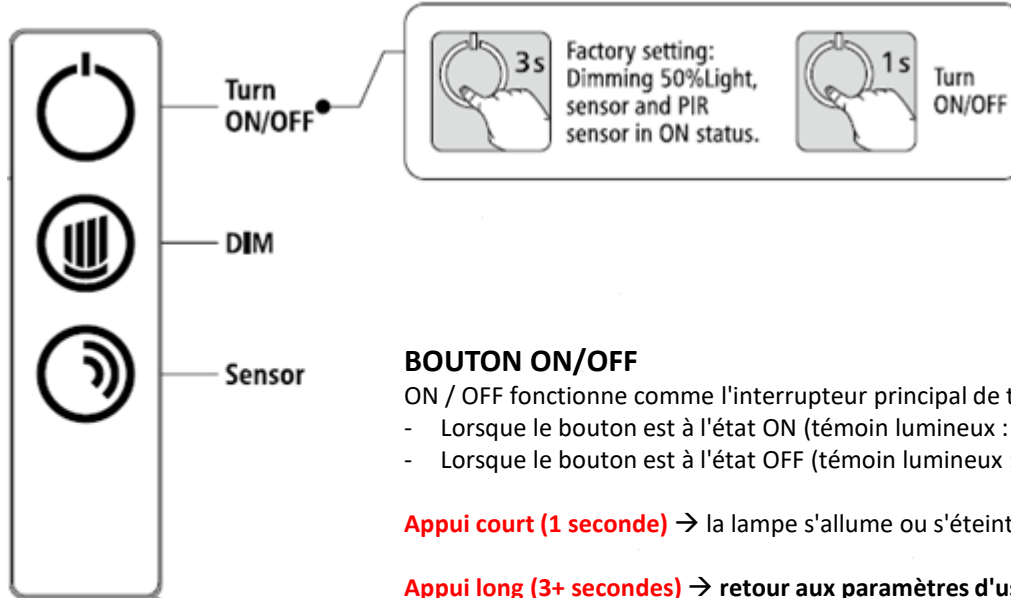

BOUTON ON/OFF

ON / OFF fonctionne comme l'interrupteur principal de toute la lampe.

- Lorsque le bouton est à l'état ON (témoin lumineux : ON), l'appareil s'allume
- Lorsque le bouton est à l'état OFF (témoin lumineux : OFF), l'appareil s'éteint.

Appui court (1 seconde) → la lampe s'allume ou s'éteint.

Appui long (3+ secondes) → retour aux paramètres d'usine

Les capteurs PIR et de luminosité sont activés (témoin lumineux : ON), les boutons ON/OFF et SENSOR sont allumés, le bouton DIM est éteint. L'appareil est réglé sur un état de luminosité de 50 % : si aucun mouvement n'est détecté dans les 15 minutes, l'appareil s'éteint.

COMFORT Manuel d'utilisation

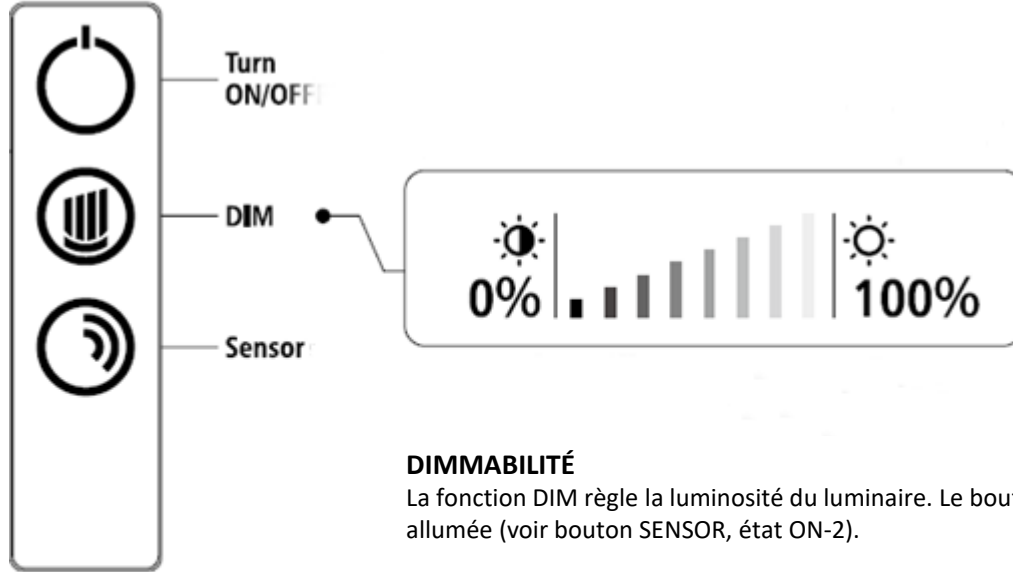

DIMMABILITÉ

La fonction DIM règle la luminosité du luminaire. Le bouton DIM n'est actif que lorsque la lumière est allumée (voir bouton SENSOR, état ON-2).

Appui court (1 fois pendant 1 seconde) → pour régler la luminosité du luminaire en l'augmentant ou en la diminuant de 5%

Appui long (3+ secondes) → pour régler la luminosité du luminaire pendant une longue période jusqu'au niveau max / min

Relâcher le bouton → pour inverser le sens de variation (haut ou bas)

COMFORT Manuel d'utilisation

BOUCHON CAPTEUR (PIR et capteur de luminosité)

Le bouton SENSOR commande l'activation des capteurs de l'appareil lorsque la lampe est allumée (témoin lumineux : bouton ON / OFF = ON). Le bouton SENSOR a 3 états (ON-1 / ON-2 / OFF) qui sont activés par des appuis courts le long d'une séquence en boucle.

1° ETAPE : PREMIÈRE commande rapide active les capteurs Luminosité et PIR (le capteur Luminosité est prioritaire sur le capteur PIR). La lampe s'allumera pendant 15 minutes : s'il n'y a aucun mouvement dans les 15 minutes, la lampe s'éteindra automatiquement. Le bouton DIM est désactivé. (Le voyant s'allume : SENSOR = ON ; bouton DIM = OFF)

2° ETAPE : DEUXIÈME commande rapide désactive uniquement LE Capteur de luminosité : le capteur PIR est actif et il est possible d'activer la fonction DIM. (Voyants lumineux : DIM et SENSOR = ON)

3° STADIO : TROISIÈME commande rapide désactive les capteurs de luminosité et PIR, désactive la fonction DIM et ramène le bouton SENSOR à l'étape initiale. (Voyants lumineux : boutons DIM et SENSOR = OFF).

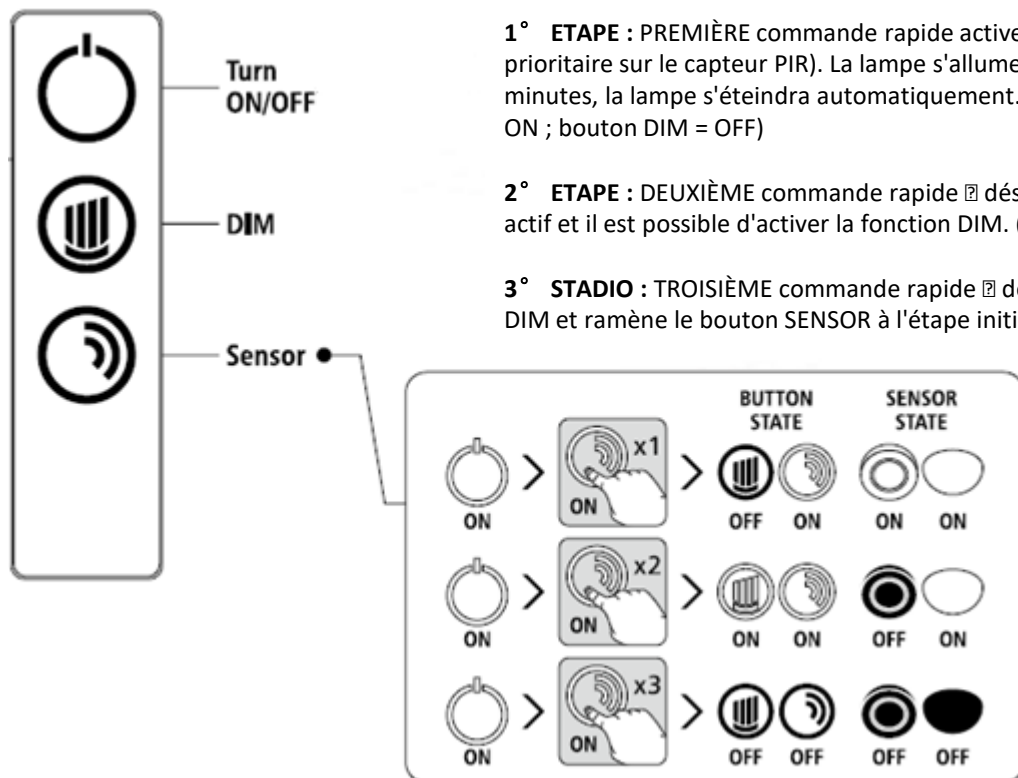

COMFORT Manuel d'utilisation

Prise USB

Output: 5V DC max 2 A (max 8.5 W).

Attention: NE PAS charger les appareils au-dessus de l'entrée 2A ou la lumière ne fonctionnera pas.

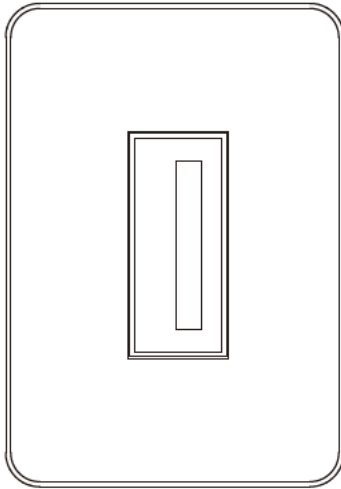

- Puissance totale:
8,5W
- Range de
Output: $5V \pm 5\%$
- Courant de sortie
nominal: 0-2000mA

COMFORT Manual de instrucciones

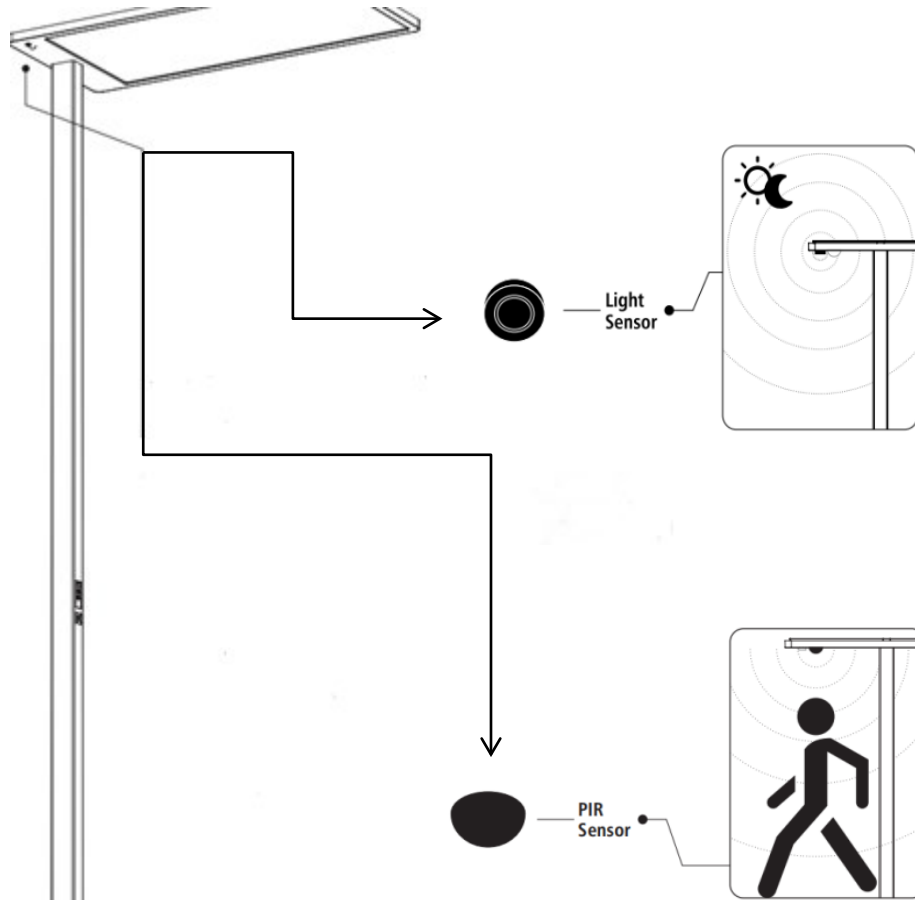

SENSOR LUMINOSIDAD

El sensor se ajusta a una iluminación por defecto de 750 lux para los puestos de trabajo de escritorio. Cuando se activa el sensor de luz: si la iluminación ambiental percibida es de 750 lux o superior, la potencia de la luminaria se ajusta al 10% de luminosidad; si la iluminación ambiental es inferior a 750 lux, la luminaria ajustará automáticamente su potencia y luminosidad para alcanzar una iluminación media de 750 lux

SENSOR PIR (SENSOR DE MOVIMIENTO)

Cuando el sensor PIR está activado, el tiempo de stand-by es de 15 minutos: el aparato se apaga automáticamente en 15 minutos si no se detecta presencia. Cada vez que se detecta un movimiento, el dispositivo se vuelve a encender automáticamente

COMFORT Manual de instrucciones

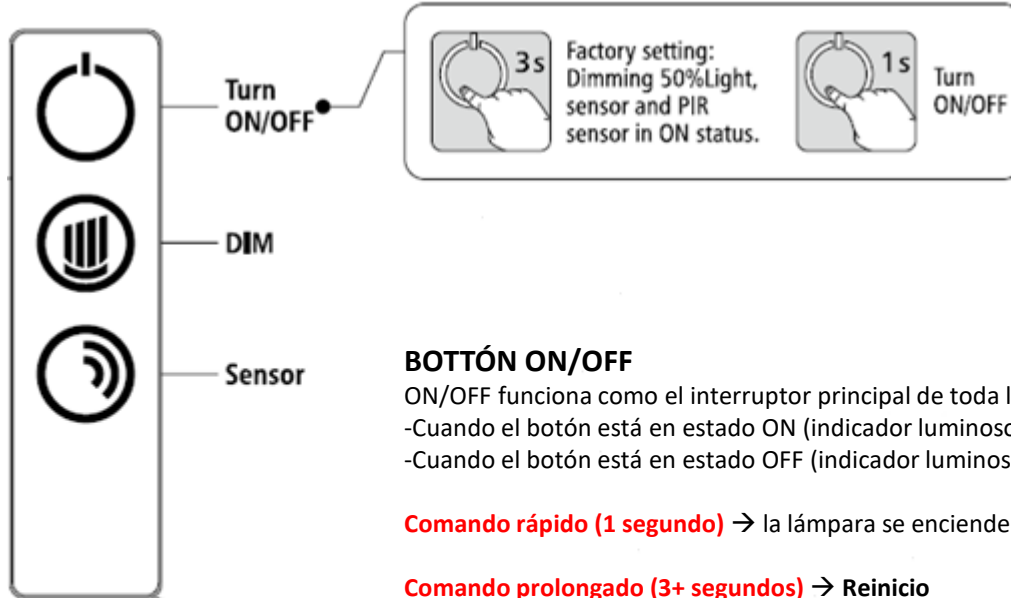

BOTÓN ON/OFF

ON/OFF funciona como el interruptor principal de toda la lámpara.

-Cuando el botón está en estado ON (indicador luminoso: ON), la luminaria está encendida.

-Cuando el botón está en estado OFF (indicador luminoso: OFF), la luminaria se apaga.

Comando rápido (1 segundo) → la lámpara se enciende o se apaga.

Comando prolongado (3+ segundos) → Reinicio

Los sensores PIR y de luminosidad se conectan (indicador luminoso: ON), los botones ON/OFF y SENSOR están encendidos, el botón DIM está apagado. El dispositivo se ajusta a un estado de luminosidad del 50%: si no se detecta ningún movimiento en 15 minutos, el dispositivo se apaga.

COMFORT Manual de instrucciones

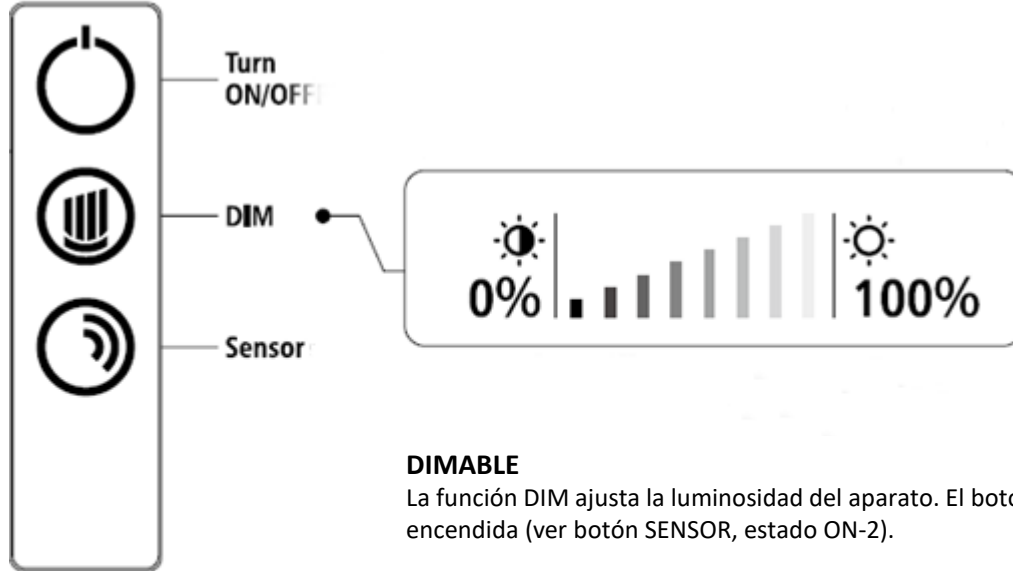

DIMABLE

La función DIM ajusta la luminosidad del aparato. El botón DIM se activa solo cuando la luz está encendida (ver botón SENSOR, estado ON-2).

Comando rápido (1 vez por 1 segundo) → para ajustar la luminosidad de la luminaria aumentándola o disminuyéndola en un 5%

Comando prolongado (3+ segundos) → para ajustar la luminosidad del aparato de manera prolongada hasta el nivel max/min

Activación del Comando prolongado → para invertir el sentido de atenuación (hacia arriba o hacia abajo)

COMFORT Manual de instrucciones

BOTÓN SENSOR (PIR y sensor de Luminosidad)

El botón SENSOR controla la activación de los sensores de la luminaria cuando se enciende la lámpara (indicador luminoso: botón ON/OFF = ON). El botón SENSOR tiene 3 estados (ON-1 / ON-2 / OFF) que se activan mediante pulsaciones cortas a lo largo de una secuencia en serie.

1° FASE : PRIMO comando rápido → activa los sensores de Luminosidad y PIR (el sensor de Luminosidad tiene la prioridad sobre el sensor PIR). La lámpara se encenderà durante 15 minutos: si no hay movimiento en los 15 minutos, la lámpara se apagará automáticamente. El botón DIM está desactivado. (Luces indicadoras: SENSOR = ON; botón DIM = OFF)

2° FASE : SEGUNDO comando rápido → desactiva sólo el sensor de luz: el sensor PIR está activo y la función DIM puede ser activada. (Luces indicadoras: DIM y SENSOR = ON)

3° FASE : TERCERO comando rápido → desactiva los sensores de luminosidad y PIR, desactiva la función DIM y devuelve el botón SENSOR a la fase inicial. (Luces indicadoras: botón DIM y SENSOR = OFF).

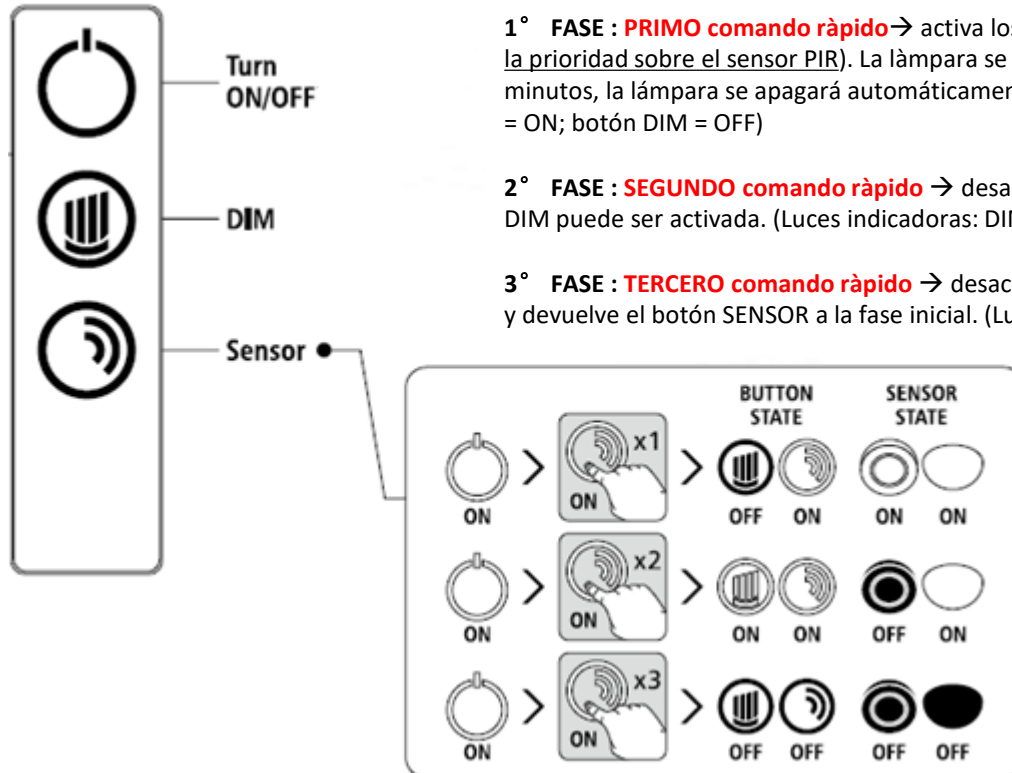

COMFORT Manual de instrucciones

Toma USB

Output: 5V DC max 2 A (max 8.5 W).

Atención: NO recargar aparatos superiores a los 2 A de input de lo contrario, la luz no funcionará.

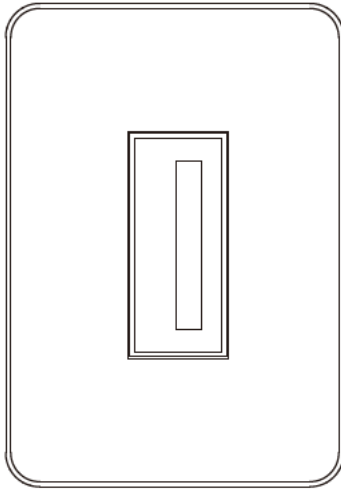

- Voltaje total: 8,5W
- Nivel de Output: $5V \pm 5\%$
- Corriente de salida nominal: 0-2000mA

COMFORT

Инструкция по применению

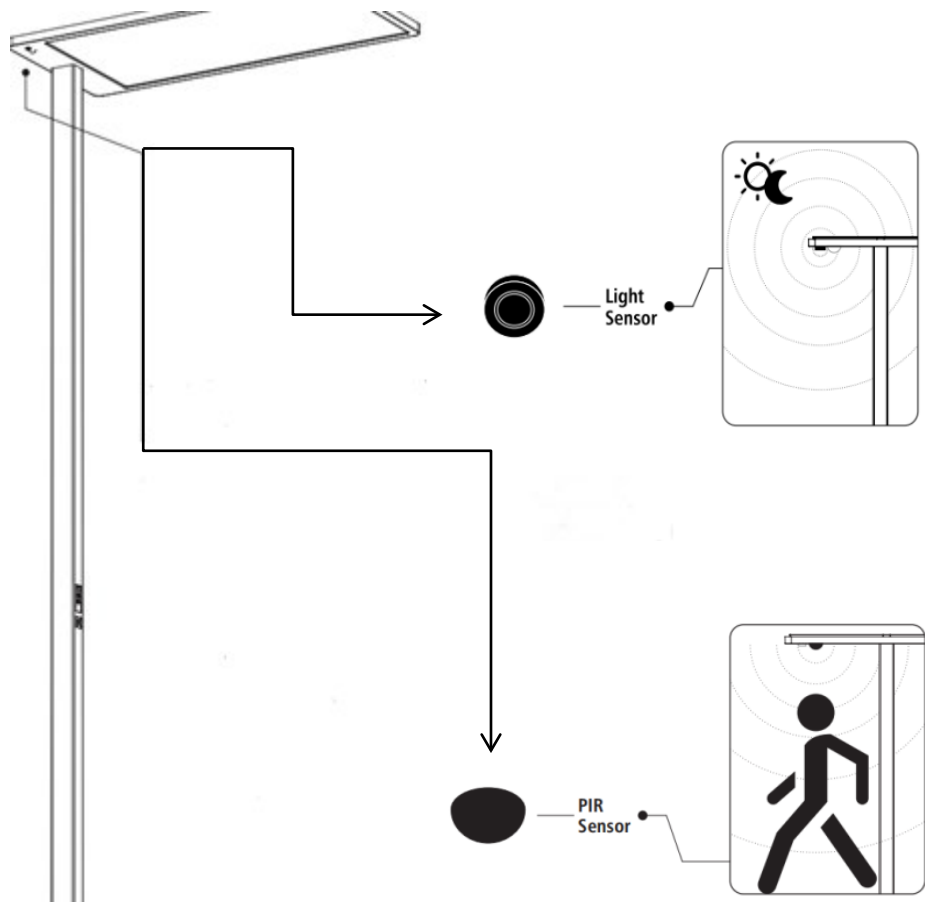

ДАТЧИК ЯРКОСТИ

Датчик настроен на освещенность по умолчанию 750 люкс для настольных рабочих мест.

При срабатывании датчика освещенности: если воспринимаемое окружающее освещение равно или превышает 750 люкс, излучение светильника устанавливается на 10% яркости; если окружающее освещение меньше 750 люкс, светильник автоматически регулирует мощность и яркость для достижения средней освещенности 750 люкс.

ИК-ДАТЧИК (ДАТЧИК ДВИЖЕНИЯ)

Когда датчик ИК активирован, режим ожидания составляет 15 минут: прибор автоматически выключается в течение 15 минут, если не обнаружено какое-либо присутствие. При каждом обнаруженном движении прибор снова автоматически включается.

COMFORT Инструкция по применению

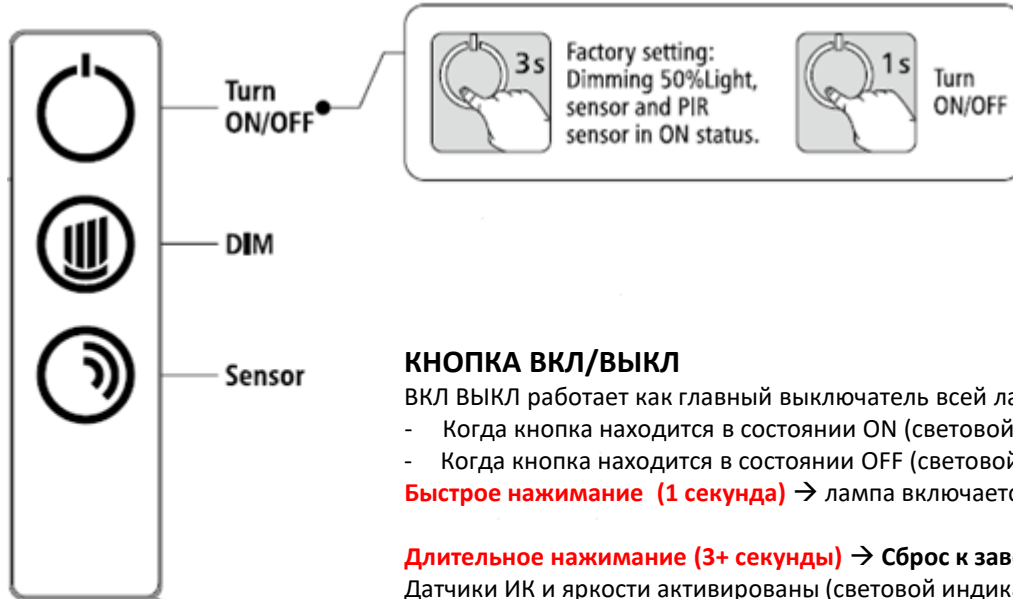

КНОПКА ВКЛ/ВЫКЛ

ВКЛ ВЫКЛ работает как главный выключатель всей лампы.

- Когда кнопка находится в состоянии ON (световой индикатор: ON), светильник включается.
- Когда кнопка находится в состоянии OFF (световой индикатор: OFF), светильник выключается.

Быстрое нажатие (1 секунда) → лампа включается или выключается.

Длительное нажатие (3+ секунды) → Сброс к заводским настройкам

Датчики ИК и яркости активированы (световой индикатор: ON), кнопки ON/OFF и SENSOR включены, кнопка DIM выключена. Светильник настроен на уровень яркости 50%: если в течение 15 минут не будет обнаружено никакого движения, он выключится.

COMFORT Инструкция по применению

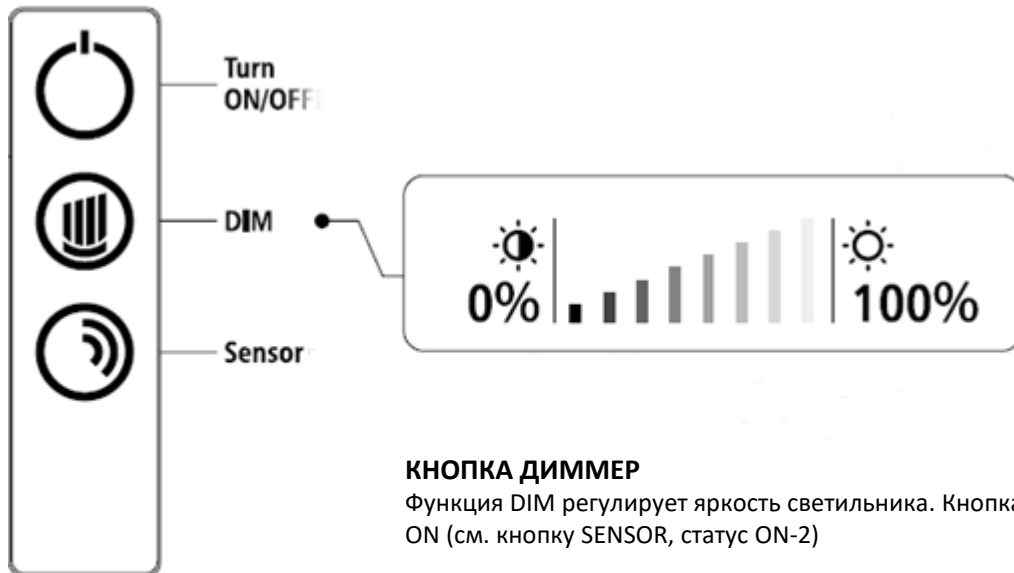

КНОПКА ДИММЕР

Функция DIM регулирует яркость светильника. Кнопка DIM активна только когда индикатор на ON (см. кнопку SENSOR, статус ON-2)

Быстрое нажатие (1 раз в секунду) → для регулирования яркости светильника, увеличивая или уменьшая ее на 5%

Длительное нажатие (3+ секунды) → для регулирования яркости светильника до достижения максимального/минимального уровня

Отпустить длительное нажатие → изменить направление диммера (вверх или вниз)

COMFORT Инструкция по применению

КНОПКА SENSOR (ИК и датчик Яркости)

Кнопка SENSOR управляет активацией датчиков светильника при включенной лампе (световой индикатор: кнопка ON/OFF = ON). Кнопка SENSOR имеет 3 стадии (ON-1 / ON-2 / OFF), которые активируются недолгими нажатиями в циклической последовательности

1° СТАДИЯ : ПЕРВОЕ быстрое нажатие → активирует датчики яркости и ИК (датчик яркости имеет приоритет над датчиком ИК). Лампа включится на 15 минут: если в течение 15 минут нет движения, лампа автоматически выключается. Кнопка DIM отключена. (Световые индикаторы: SENSOR = ON; кнопка DIM = OFF)

2° СТАДИЯ : ВТОРОЕ быстрое нажатие → отключает только датчик яркости: датчик ИК активен, и можно активировать функцию DIM. (Световые индикаторы: DIM и SENSOR = ON)

3° СТАДИЯ : ТРЕТЬЕ быстрое нажатие → отключает датчики яркости и ИК, отключает функцию DIM и возвращает кнопку SENSOR в исходное состояние. (Световые индикаторы: кнопки DIM и SENSOR = OFF).

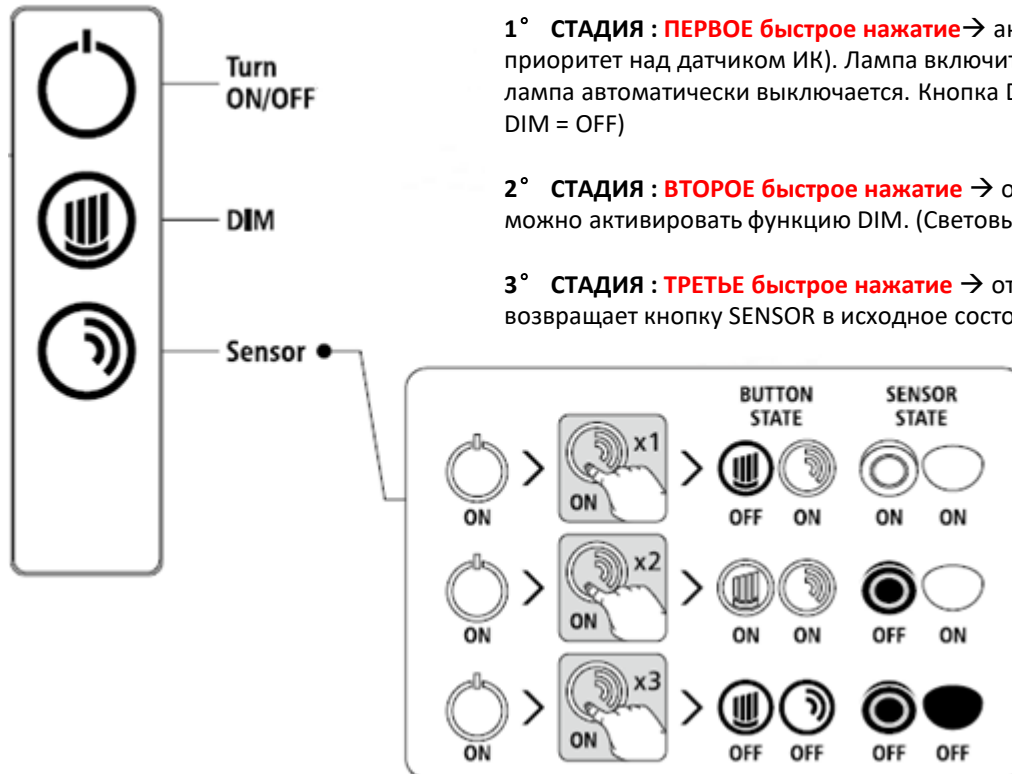

COMFORT

Инструкция по применению

Разъем USB

Выходное напряжение: 5V DC max 2 A (max 8.5 W).

Внимание: НЕ заряжайте приборы с силой тока выше 2 А, иначе свет не будет работать..

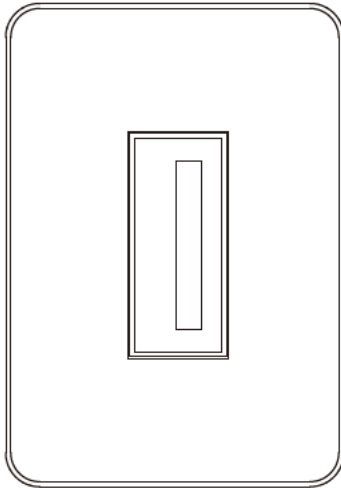

Общая мощность Ватт:

- 8,5W

- Диапазон выходного напряжения: $5V \pm 5\%$

- Номинальный
выходной ток: 0-2000mA



REV 07/01/19

ideal lux



IT - ISTRUZIONI DI SICUREZZA

- Apparecchio conforme alle norme di sicurezza Europea EN 60 598-1.
- Questo apparecchio non deve essere gettato nei normali rifiuti urbani. Per lo smaltimento informarsi presso le autorità locali sulle modalità di raccolta.
- Secondo alcune normative l'installazione deve essere effettuata da un elettricista qualificato.
- Se danneggiato il cavo elettrico esterno deve essere sostituito esclusivamente dal produttore, dal rivenditore o da un elettricista qualificato.
- Togliere sempre la tensione di rete prima di iniziare l'installazione o qualunque tipo di manutenzione.
- Apparecchio con parti che possono scottare.
- Ogni materiale richiede specifici accessori di fissaggio. Utilizzare viti e tasselli idonei al materiale a cui vanno fissati. Quelli inclusi possono essere non idonei.
- Stringi bene tutte le viti per evitare problemi di contatto.
- Apparecchio che può essere installato solo all'interno.
- Apparecchio non idoneo all'incasso su superfici normalmente infiammabili.
- Apparecchio non idoneo all'installazione diretta su superfici normalmente infiammabili.
- Apparecchio che può essere installato solo a soffitto.
- Apparecchio che può essere installato solo a parete.
- Il peso della lampada deve essere sostenuto dalla catena. Regolare il cavo elettrico in modo che sia più lungo della catena.
- Usare solo lampadine con potenza non superiore al wattaggio indicato.
- Mantenere sempre, tra la lampadina e l'oggetto illuminato, la distanza minima di sicurezza indicata nell'icona. La lampada può causare un incendio se la distanza minima non viene rispettata.
- Lampadina auto protetta. Utilizzare solo lampadine contrassegnate con questo simbolo. Le lampadine alogene diventano molto calde. Aspetta che si raffreddino prima di sostituirle.
- Se un vetro di sicurezza è incrinato o rotto deve essere sostituito immediatamente utilizzando esclusivamente ricambi conformi alle normative.
- Sorgente luminosa con diodi a emissione luminosa (LED) non sostituibili. Non smontare il prodotto perché i diodi possono danneggiare gli occhi. Non immergere nell'acqua. Pulire con panno umido evitando solventi e detersivi forti.
- Apparecchio dotato di fusibile. Se la lampada non si accende sostituire il fusibile.
- Classe I Sicurezza elettrica garantita dall'isolamento principale e da un conduttore di protezione (messa a terra) collegato alla struttura metallica della lampada. Messa a terra obbligatoria.
- Classe II Sicurezza elettrica garantita dall'isolamento principale e da un doppio isolamento o da un isolamento rinforzato. Non deve avere messa a terra.
- Classe III Sicurezza elettrica garantita dall'alimentazione a bassissima tensione (inferiore a 50 Volt). Non deve avere messa a terra.
- Non protetto.
- Protetto contro l'ingresso di corpi solidi di diametro superiore a 50 mm.
- Protetto contro l'ingresso di corpi solidi di diametro superiore a 12 mm.
- Protetto contro l'ingresso di corpi solidi di diametro superiore a 2,5 mm.
- Protetto contro l'ingresso di corpi solidi di diametro superiore a 1 mm.
- Protetto contro l'ingresso di polvere.
- Protetto totalmente contro l'ingresso di polvere.
- Non protetto.
- Protetto contro la caduta verticale di gocce d'acqua.
- Protetto contro la caduta di acqua con inclinazione massima di 15°.
- Protetto contro la pioggia.
- Protetto contro spruzzi d'acqua.
- Protetto contro getti d'acqua.
- Protetto contro potenti getti d'acqua.
- Protetto contro l'immersione temporanea.
- Protetto contro l'immersione prolungata.
- Apparecchio non idoneo ad essere ricoperto di materiale termicamente isolante.
- Attenzione, rischio di scossa elettrica.
- Non fissare la fonte luminosa.

EN - SAFETY INSTRUCTIONS

- This fitting is produced and tested in accordance with the strictest European safety standards (EN 60.598-1).
- This fitting cannot be disposed of as household waste. For disposal information ask the local authorities about how to collect it.
- As indicated by specific regulations, the lighting fitting should be installed by a qualified electrician.
- If the external wire is damaged it has to be replaced exclusively by the manufacturer, distributor or by a qualified electrician.
- Always isolate power before commencing installation, maintenance or repair.
- The luminaire contains certain parts which can be very hot.
- Each material requires specific mounting accessories. Use screws and wall plugs suitable for the material to which they are fastened. Those included may be unsuitable.
- Always tighten the screws firmly to avoid contact problems.
- This fitting should only be installed indoors.
- Luminaires not suitable for recessed on normally flammable surfaces.
- Luminaire not suitable for direct mounting on normal flammable surfaces.
- This fitting is only suitable for fixing to the ceiling.
- This fitting is only suitable for fixing to the wall.
- The weight of the lamp has to be supported by the chain. Adjust the length of the electric wire so that it is longer than the chain.
- Only use lamps which do not exceed the maximum specified wattage.

- Según algunas normativas la instalación tiene que ser efectuada por un electrico calificado.
- Si el cable queda dañado, tendrá que ser cambiado por otro del mismo tipo solo por el fabricante, por el detallista o por una electricista cualificada.
- Quitar siempre la tensión de red antes de empezar la instalación o cualquier tipo de manutención.
- Lámpara con componentes que se pueden calentar.
- Cada material pide accesorios específicos de fijación. Utilizar los tornillos y arandelas idoneos con el material con los que estan fijados. Los que están incluidos no podrian ser idoneos.
- Apretar bien todos los tornillos para evitar problemas de contacto.
- Este aparato se debe instalar solo en el interior.
- Aparato no idoneo para empotrar en superficies normalmente inflamables.
- Aparato no adecuado para la instalación directa en superficies normalmente inflamables.
- Este aparato puede ser instalado solamente en el techo.
- Este aparato puede ser instalado solo en la pared.
- El peso de la lámpara tiene que ser sostenido por la cadena. Regular el cable eléctrico de modo que sea más largo que la cadena.
- Usar solo bombillas adecuadas para este aparato y no superar la potencia indicada.
- Mantener siempre la distancia mínima entre la lámpara y los objetos que puedan provocar chispa, como refleja el icono.
- El aparato es adaptado solo para una bombilla con seguridad incorporada o con una bombilla de baja presión. Las bombillas se calientan mucho. Se aconseja de esperar a que se enfrien antes de cambiarlas.
- Si una cristal de seguridad está agrietado cambielo inmediatamente y use solo recambios aprobados por el fabricante.
- Naciente luminosa con diodos a emisión luminosa (LED) no sustituibles. No desmontes el producto porque los diodos pueden perjudicar los ojos. No sumerjas en el agua. Limpiar con paño húmedo evitando solventes y detergentes fuertes.
- Aparato protegido por un fusible. Si el aparato no se enciende sustituir el fusible.
- Clase I La seguridad eléctrica del aparato garantiza el aislamiento para la toma de tierra unido a la estructura metálica de la lámpara. Toma de tierra obligatoria.
- Clase II La seguridad eléctrica del aparato garantiza el aislamiento para la toma de tierra y con doble aislamiento o de un aislamiento reforzado. No tiene que tener toma a tierra.
- Clase III Seguridad eléctrica garantizada por la alimentación de baja tensión, inferior a 50 Voltios. No tiene que tener toma a tierra.
- No protegido.
- Protégido contra la entrada de cuerpos sólidos de diámetro superior a 50 mm.
- Protégido contra la entrada de cuerpos sólidos de diámetro superior a 12 mm.
- Protégido contra la entrada de cuerpos sólidos de diámetro superior a 2,5 mm.
- Protégido contra la entrada de cuerpos sólidos de diámetro superior a 1 mm.
- Protégido contra la entrada de polvo.
- Protégido totalmente contra la entrada de polvo.
- No protegido.
- Protégido contra el goteo vertical de agua.
- Protégido contra el goteo de agua con inclinación máxima de 15°.
- Protégido contra la lluvia.
- Protégido contra salpicaduras de agua.
- Protégido contra chorros de agua.
- Protégido contra potentes chorros de agua.
- Protégido contra la inmersión temporal.
- Protégido contra la inmersión prolongada.
- Aparato no apto para ser revestido de material térmicamente aislante.
- Atención, riesgo de descarga eléctrica.
- No fijar la fuente luminosa.

RU - ИНСТРУКЦИЯ БЕЗОПАСНОСТИ

- Прибор соответствует европейским нормам безопасности EN 60 598-1.
- Этот прибор не должен быть выброшен с нормальным городским мусором. Для его переработки, обратитесь к местным властям по правильному способу его переработки.
- Согласно некоторым нормам, установка должна быть осуществлена квалифицированным электриком.
- Если электрический шнур поврежден, он должен быть заменен исключительно поставщиком, розничным продавцом или квалифицированным электриком.
- Перед установкой или ремонтом всегда отключайте электропитание.
- Прибор, части которого могут обжечь.
- Для разных материалов необходимы различные крепёжные средства. Использовать только соответствующие материалы шурупы и дюбели. Комплект, который входит в упаковку может быть непригодным.
- Требуется хорошее закрепление всех винтов для избежания проблем с проходимостью тока.
- Прибор может быть установлен только внутри.
- Прибор не пригоден для встраиваемой установки на поверхности.
- Прибор непригоден для прямой установки на воспламеняющиеся поверхности.
- Прибор может быть установлен только на потолок.
- Прибор может быть установлен только на стену.
- Вес люстры должен поддерживаться цепью. Электрический шнур должен быть немного длиннее цепи.
- Использовать лампочки с мощностью, не превышаемой указанной.
- Всегда придерживаться минимального расстояния между лампочкой и декоративным элементом, указанного на иконе. Прибор может вызвать пожар, если это расстояние не соблюдается.
- Прибор автозасищён. Использовать только те лампочки, которые обозначены

- Always observe the minimum distance between the lamp and the surface being lit, as shown in the icon. The lamp can cause a fire if the minimum distance is not observed.
- Auto-protected bulb. Only use bulbs marked with this symbol. Halogen bulbs get very hot. Wait until they cool down before replacing.
- Cracked or broken safety glass has to be replaced immediately. Use only manufacturer approved parts complying with regulations.
- Light source with not-substitutable light emitting diode (LED). Do not disassemble the product since the diodes can damage the eyes. Do not immerse in water. Wipe with a damp cloth. Do not use solvents or strong detergents.
- This fitting is equipped with a fuse. If the lamp is out of order, replace the internal fuse.
- Class I Electrical safety guaranteed by the main insulation and an additional protective conductor (earthing) connected with the metal frame of the lamp. Earthing is obligatory.
- Class II Electrical safety guaranteed by the main insulation and a double or reinforced insulation. Earthing not necessary.
- Class III Electrical safety guaranteed by very low power supply (less than 50 Volt). Earthing excluded.
- Not protected.
- Protected against solid objects greater than 50 mm.
- Protected against solid objects greater than 12 mm.
- Protected against solid objects greater than 2,5 mm.
- Protected against solid objects greater than 1mm.
- Dust protected.
- Totally protected against dust infiltration.
- Not protected.
- Protected against vertically falling water drops.
- Protected against water drops falling with a maximum angle of 15° to the vertical axis.
- Protected against rain.
- Protected against splashing water.
- Protected against water jets.
- Protected against strong water jets.
- Protected against temporary immersion.
- Protected against prolonged immersion.
- Luminaire not suitable for covering with thermally insulating material.
- Caution, risk of electric shock.
- Do not stare at the operating light source.

FR - INSTRUCTIONS DE SÉCURITÉ

- L'appareil est conforme aux règlements de sécurité européennes EN 60 598-1.
- Cet appareil ne peut pas être jeté dans les normaux déchets urbains. Pour l'écoulement il faut se renseigner auprès des autorités locales sur les modalités de ramassage.
- Selon certaines réglementations, l'installation doit être effectuée par un électricien qualifié.
- Si le cable électrique est endommagé, il faut qu'il soit remplacé exclusivement par le fabricant, le vendeur ou un électricien qualifié.
- Coupez systématiquement le courant avant l'installation ou tous les autres types de maintenance.
- Appareil avec des parties qui peuvent brûler.
- Chaque matériau nécessite des accessoires de fixation spécifiques. Utiliser des vis adaptées au matériau du support. Ceux inclus dans la boîte peuvent être non adaptées.
- Serrer bien toutes les vis pour éviter un mauvais contact.
- L'appareil peut être installé à l'intérieur seulement.
- Appareil ne pouvant pas être encastré dans des surfaces normalement inflammables.
- L'appareil n'est pas indiqué pour l'installation directe sur des surfaces normalement inflammables.
- L'appareil peut être installé au plafond seulement.
- L'appareil peut être installé au mur seulement.
- Le poids de la lampe doit être supporté par la chaîne. Réguler le cable électrique de façon qu'il soit plus long de la chaîne.
- Ne pas utiliser d'ampoules de puissance au-dessus des watts indiqués.
- Maintenir la distance minimale de sûreté entre l'ampoule et le sujet illuminé indiquée dans l'icone. La lampe peut provoquer un incendie si la distance n'est pas respectée.
- Ampoule autoprotégée. Utiliser seulement les ampoules contre-marquées avec ce symbole. Les ampoules halogènes deviennent très chaudes. Attendre qu'elles deviennent froides pour les remplacer.
- Si le verre de protection est fissuré ou cassé, il doit être remplacé immédiatement en utilisant exclusivement les pièces de rechange conformes à la législation.
- Les diodes à émission lumineuse de la source lumineuse (LED) ne peuvent pas être remplacées. Ne pas démonter le produit, car les diodes peuvent endommager les yeux. Ne pas plonger dans l'eau. Nettoyer avec une pièce de drap humide en évitant les substances dissolvantes et détersives fortes.
- L'appareil est doté de fusible. Si la lampe ne s'allume pas, changer le fusible.
- Classe I La sécurité électrique est garantie par l'isolation principale et par un conducteur de protection (la mise à la terre) connecté à la structure métallique de la lampe. La mise à terre obligatoire.
- Classe II La sécurité électrique est garantie par l'isolation principale et par une double isolation ou par une isolation renforcée. La mise à terre n'est pas obligatoire.
- Classe III La sécurité électrique est garantie par l'alimentation à très basse tension (inférieure à 50 Volts). La mise à terre n'est pas obligatoire.
- Non protégé.
- Protégé contre les pénétrations des corps solides de diamètre supérieur aux 50 mm.
- Protégé contre les pénétrations des corps solides de diamètre supérieur aux 12 mm.
- Protégé contre les pénétrations des corps solides de diamètre supérieur aux 2,5 mm.

- Protégé contre les pénétrations des corps solides de diamètre supérieur aux 1mm.
- Protégé contre les pénétrations de la poussière.
- Protégé totalement contre les pénétrations de la poussière.
- Non protégé.
- Protégé contre les chutes d'eau verticales.
- Protégé contre les chutes d'eau avec l'inclinaison maximale de 15°.
- Protégé contre la pluie.
- Protégé contre les éclaboussures d'eau.
- Protégé contre les jets d'eau.
- Protégé contre des puissants jets d'eau.
- Protégé contre les plongements temporaires.
- Protégé contre les plongements prolongés.
- L'appareil n'est pas apte à être recouvert de matériel isolant thermiquement.
- Attention, risque de décharge électrique.
- Ne pas fixer la source lumineuse.

DE - SICHERHEITSHINWEISE

- Die Leuchte ist in Übereinstimmung mit den Europäischen Sicherheitsnormen EN 60 598-1.
- Diese Leuchte darf nicht mit dem normalen Abfall entsorgt werden. Für die Entsorgung informieren Sie sich bei den lokalen Behörden über die Sammelmöglichkeiten.
- Gemäß einiger Vorschriften muss die Installation von einem Elektro-Fachmann ausgeführt werden.
- Bei Beschädigung der Elektroleitung darf diese ausschließlich vom Hersteller, Händler oder einem Elektro-Fachmann ausgetauscht werden.
- Die Spannung muss vor Installation oder Wartung abgeschaltet werden.
- Leuchte mit Teilen, die erhitzen könnten.
- Jedes Material benötigt spezifischen Befestigungszubehör. Benutzen Sie für das zu befestigende Material geeignete Schrauben und Dübel. Der mitgelieferte Zubehör könnte auch nicht geeignet sein.
- Alle Schrauben gut anziehen, um Kontaktprobleme zu vermeiden.
- Diese Leuchte darf nur in Innenräumen installiert werden.
- Die Leuchte eignet sich NICHT für den Einbau in normal entflammbare Oberflächen.
- Die Leuchte ist nicht für die direkte Installation auf normal entzündliche Oberflächen geeignet.
- Diese Leuchte ist nur für Deckeninstallation geeignet.
- Diese Leuchte ist nur für Wandinstallation geeignet.
- Das Gewicht der Leuchte muss von der Kette gehalten werden. Das Elektrokabel muss so eingestellt werden, dass es länger als die Kette ist.
- Verwenden Sie nur Leuchtmittel mit nicht höherer Leistung als die angegeben Wattage.
- Zwischen Leuchtmittel und beleuchteten Gegenstand muss immer der von der Ikone angegebene Abstand gehalten werden. Die Leuchte kann Brand verursachen, wenn der Mindestabstand nicht berücksichtigt wird.
- Selbstgeschützte Leuchtmittel. Verwenden Sie nur Leuchtmittel mit diesem Symbol. Halogenleuchtmittel werden sehr warm. Warten Sie vor Austausch bis sie abgekühlt sind.
- Wenn ein Sicherheitsglas gerissen oder kaputt ist, muss es sofort ausgetauscht werden; es dürfen nur der Norm entsprechende Ersatzteile verwendet werden.
- Lichtquelle mit Licht-emittierenden Dioden (LED) nicht ersetzbar. Das Produkt darf nicht demontiert werden, da die Dioden Augen beschädigen können. Nicht in Wasser tauchen. Mit feuchtem Tuch reinigen, keine starke Reinigungsmittel benutzen.
- Leuchte mit Sicherung. Sollte die Leuchte nicht einschalten, muss die Sicherung ausgetauscht werden.
- Klasse I: die Elektrosicherheit ist durch Hauptisolierung und Schutzleiteranschluss garantiert (Erdung), der mit der Metallstruktur der Leuchte verbunden ist. Erdung ist pflichtig.
- Klasse II: die Elektrosicherheit ist durch Hauptisolierung und durch Doppelsolierung oder verstärkte Isolierung garantiert. Erdung muss nicht vorhanden sein.
- Klasse III: die Elektrosicherheit ist durch sehr niedrigen Spannungsanschluss (unter 50 Volt) garantiert. Erdung muss nicht vorhanden sein.
- Nicht geschützt.
- Geschützt gegen feste Fremdkörper mit Durchmesser >50 mm.
- Geschützt gegen feste Fremdkörper mit Durchmesser >12 mm.
- Geschützt gegen feste Fremdkörper mit Durchmesser >2,5 mm.
- Geschützt gegen feste Fremdkörper mit Durchmesser > 1 mm.
- Staubgeschützt.
- Vollkommen staubgeschützt.
- Nicht geschützt.
- Geschützt gegen Vertikal-Tropfwasser.
- Geschützt gegen Tropfwasser mit Neigung max. 15°.
- Geschützt gegen Regen.
- Geschützt gegen Spritzwasser.
- Geschützt gegen Strahlwasser.
- Geschützt gegen gewaltiges Strahlwasser.
- Geschützt gegen zeitweiliges Eintauchen.
- Geschützt gegen dauerhaftes Eintauchen.
- Diese Leuchte ist nicht geeignet, um mit thermisch isolierendem Material abgedeckt zu werden.
- Achtung, Stromschlaggefahr!
- Nicht in die Lichtquelle blicken.

ES - INSTRUCCIONES DE SEGURIDAD

- Aparato conforme a las normas de seguridad europeas EN 60 598-1.
- Este aparato no tiene que ser echado en los normales rechazos urbanos. Por la liquidación informarse a las autoridades locales sobre las modalidades recogida.

1

2

3

4

5

6

- 18.** Jei apsauginis stiklas yra įskilęs arba sudužęs, pakeiskite jį nedelsiant ir naudodami tik nuostatus atitinkančias keičiamas dalis.
- 19.** Šviesos šaltinis su nekeičiamais šviesos diodais (LED). Neišmontuokite gaminio, nes diodai gali pažeisti akis. Nejmerkite į vandenį. Valykite naudodami drėgną šluostę ir venkite stiprių tirpiklių ir ploviklių naudojimo.
- 20.** Prietaise įdiegtas lydysis saugiklis. Jei šviestuvą neįsijungia, pakeiskite lydijį saugiklį.
- 21.** I-ą elektros saugos klasę užtikrina bendra izoliacija bei apsauginis laidininkas (žeminimas) prijungtas prie metalinės šviestuvo dalies. Privalomas žeminimas
- 22.** II-ą elektros saugos klasę užtikrina bendra izoliacija ir dviguba izoliacija arba sustiprinta izoliacija. Žeminimas nėra būtinas.
- 23.** III-ą elektros saugos klasę užtikrina labai žemos įtampos maitinimas (mažesnis, nei 50 voltų). Žeminimas nėra būtinas.
- 24.** Neapsaugotas.
- 25.** Apsaugotas nuo kietųjų kūnų, kurių skersmuo didesnis, nei 50 mm. patekimo.
- 26.** Apsaugotas nuo kietųjų kūnų, kurių skersmuo didesnis, nei 12 mm. patekimo.
- 27.** Apsaugotas nuo kietųjų kūnų, kurių skersmuo didesnis, nei 2,5 mm. patekimo.
- 28.** Apsaugotas nuo kietųjų kūnų, kurių skersmuo didesnis, nei 1 mm. patekimo.
- 29.** Apsaugotas nuo dulkių patekimo.
- 30.** Visiškai apsaugotas nuo dulkių patekimo.
- 31.** Neapsaugotas.
- 32.** Apsaugotas nuo statmenai krentančių vandens lašų patekimo.
- 33.** Apsaugotas nuo vandens lašų, kurių kritimo didžiausias kampas yra 15°, patekimo.
- 34.** Apsaugotas nuo lietaus.
- 35.** Apsaugotas nuo vandens pūslių.
- 36.** Apsaugotas nuo vandens čiurkšlių.
- 37.** Apsaugotas nuo stiprių vandens čiurkšlių.
- 38.** Apsaugotas nuo laikino įmerkimo.
- 39.** Apsaugotas nuo įmerkimo tam tikram laikui.
- 40.** Prietaisas neturi būti uždengiamas šilumą izoliuojančia medžiaga.
- 41.** Dėmesio, elektros smūgio pavojus.
- 42.** Nežiūrėkite tiesiai į šviesos šaltinį.